

MPbolagen

MONIPUOLISET

KAAPELITIEJÄRJESTELMÄT

Pikaopas kaapelireittien tuotevalintaan ja suunnitteluun



HYVIN SUUNNITELTU ASENNUSJÄRJESTELMÄ TEKEE ASIAT HELPOMMIKSI. VÄHEMMÄN OSIA, ENEMMÄN YHTEENSOPIVUUTTA - SIINÄ RESEPTIMME SUJUVAAN ASENNUKSEEN!



NOPEAMMIN JA HELPOMMIN!

Paras laatu,
toimitusvarmuus
ja asiakaspalvelu

Edustamme laadukkaita MP Bolagen -kaapelitietuotteita Suomessa. Kattavasta valikoimasta löydät mm.:

- Tikashyllyt kaikkiin olosuhteisiin
- Levyhyllyt sinkittynä, valkoisena sekä mustana
- Valaisinripustuskipit sinkittynä, valkoisena sekä mustana
- Lankahyllyt kaikkiin olosuhteisiin
- FI-sertifioidut pistorasiapylväät
- Ductel johto- ja asennuskanavat

SISÄLTÖ

Tikashyllyt MP-LS.....	4
Tikashyllyt MP-S.....	6
Tikashyllyt MP-TS.....	8
Tikashyllyt MP-PZ4/PZ.....	10
Tikashyllyt MP-FZ.....	12
Levyhyllyt.....	14
Valaisinripustuskiskot.....	16
Lankahyllyt.....	18
Ohjeet palonkestäviin asennuksiin, R30-R60.....	20
Ductel-johtokanavat.....	22
MP-Pistorasiapylväät.....	23



Tuotteet valmistetaan MP Bolagenin tehtailla Ruotsissa. Tuotteet on suunniteltu EN 61537 -tuotestandardin vaatimusten mukaisesti, ja ne valmistetaan Ruotsissa ISO 9001 sekä ISO 14001 -sertifioiduissa tuotantolaitoksissa. Ilmoitamme tuotteiden kuormitettavuudet todellista käytännön asennustapaa vastaavan testityypin II mukaisesti. Suomessa kaapelitieasiantuntijat auttavat kaikissa suunnitteluun ja tuotteisiin liittyvissä kysymyksissä. **Olethan meihin yhteydessä!**

Kuumasinkitty ohutlevy 20 µm

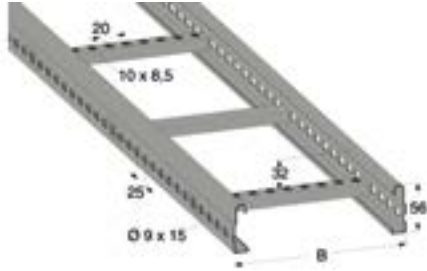

LS-tikashylly on ohuemman materiaali-
vahuuden ansiosta keveämpi käsitellä. Se on
valmistettu erikoisteräksestä, jolla saavutetaan
2 m kannatusväkillä 65 kg/m kuormitettavuus
(SWL, testityyppi II).

Pituus: 3 tai 6 metriä

Käyttökohteet:

- Talotekniikan keveät kuormat
- Liiketilat
- Toimistotilat
- Hotellit
- Koulut

Taipuma (mm) kannakeväkillä 2 ja 3 m.

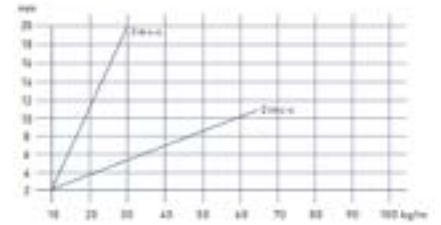

6 m

Tikashyllyt MP-LS L = 6 m

14 745 14	B=200 mm
14 745 15	B=300 mm
14 745 16	B=400 mm
14 745 17	B=500 mm
14 745 18	B=600 mm

3 m

Tikashyllyt MP-LS L = 3 m

14 745 19	B=200 mm
14 745 20	B=300 mm
14 745 21	B=400 mm
14 745 22	B=500 mm
14 745 23	B=600 mm

Ruuvittomasti asennettava jatkokappale

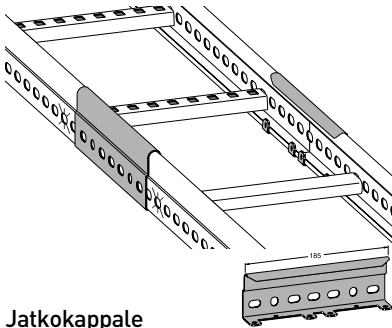

Jatkokappale
14 670 11

Nivelkappaleen käyttötapoja

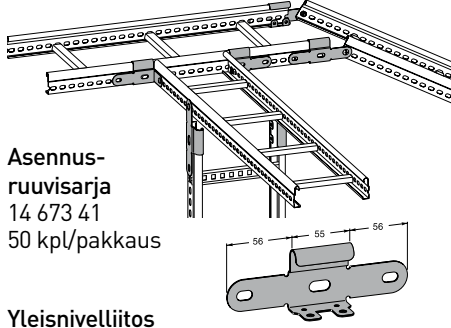

Asennus-
ruuvisarja
14 673 41
50 kpl/pakkaus

Yleisnivelliitos
14 670 18

Kulmakiinnikkeen käyttötapoja

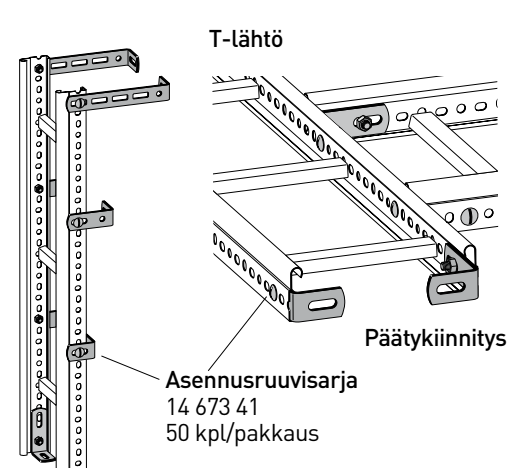

T-lähtö

Asennusruuvisarja
14 673 41
50 kpl/pakkaus

Päätyskiinnitys

Pystyshylly

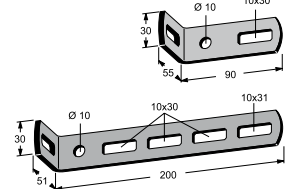

Kulmakiinnike - sinkki 55 µm

14 673 08	L=90 mm
14 673 11	L=200 mm

Kulmakappale

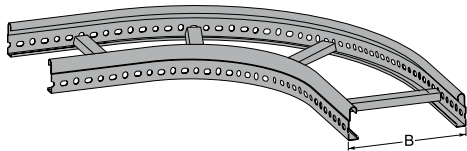

Kulma

14 670 20	B=200mm
14 670 22	B=300mm
14 670 24	B=400mm
14 670 26	B=500mm
14 670 28	B=600mm

Kulman liittämiseen tarvitaan 4 kpl
jatkokappaleita (14 670 11).

T-haaroituskappale

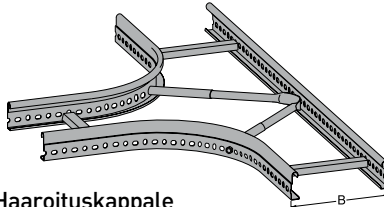

Haaroituskappale

14 674 41	B=200mm
14 674 42	B=300mm
14 674 43	B=400mm
14 674 44	B=500mm
14 674 45	B=600mm

T-kappaleen liittämiseksi tarvitaan
6 kpl jatkokappaleita (14 670 11).

Seinäkannakkeet valmiilla nokkakiinnityksellä

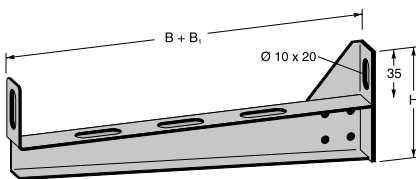

Kevyt seinäkannake - tyyppi KL

(enimmäiskuormitus 1,5 kN eli 150 kg)

14 672 63	B=200 mm
14 672 66	B=300 mm
14 672 69	B=400 mm
14 678 82	B=500 mm
14 678 85	B=600 mm

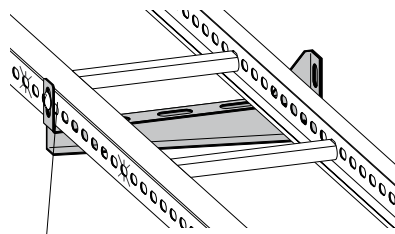

Asennusruuvisarja

14 673 41 50 kpl/pakkaus

B 200-300 mm

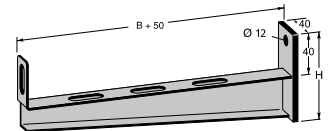

B 400-600 mm

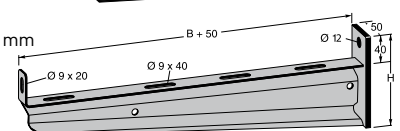

Seinäkannake - tyyppi KN

(enimmäiskuormitus suluisissa alla)

14 670 71	B=200 mm (2 kN, 200 kg)
14 670 72	B=300 mm (2 kN, 200 kg)
14 670 73	B=400 mm (2,5 kN, 250 kg)
14 670 74	B=500 mm (3,7 kN, 370 kg)
14 670 75	B=600 mm (3,7 kN, 370 kg)

Kattokannatus sisöp. keskikannakkeella ja kierretangolla (K KT)

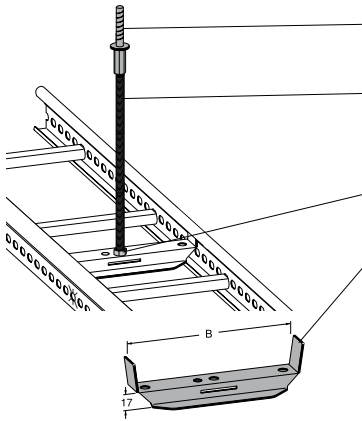

- Kattokiinnike betonikatolle
14 678 70 40 kpl/pakkaus
- Kierretanko M10
14 676 25 L=2000 mm
14 676 26 L=3000 mm
- Mutteri M10
14 676 28 50 kpl/pakkaus
- Sisöp. keskikannake
14 670 54 B=200 mm
14 670 55 B=300 mm
14 670 56 B=400 mm
14 670 57 B=500 mm
14 670 58 B=600 mm

Kattokannatus porttikannattimella ja kierretangoilla (PO KT)

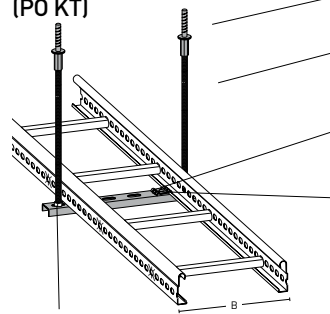

- Mutteri M10
14 676 28 50 kpl/pakkaus

- Kattokiinnike betonikatolle
14 678 70 40 kpl/pakkaus
- Kierretanko M10
14 676 25 L=2000 mm
14 676 26 L=3000 mm
- Yleiskiinnike
14 672 37
- Asennusruuvisarja
14 673 41 50 kpl/pakkaus
- Porttikannake
14 678 22 B=200 mm
14 678 23 B=300 mm
14 678 24 B=400 mm
14 678 25 B=500 mm
14 678 26 B=600 mm

Kattokannatus sisöp. keskikannakkeella ja kannatinkiskolla (K KK)

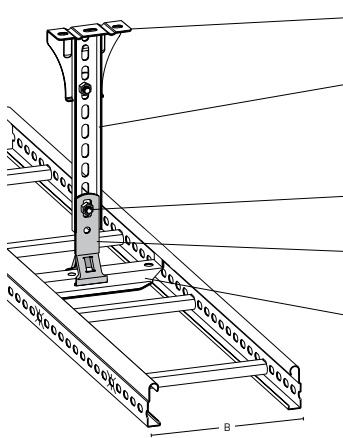

- Kattokiinnike kannatinkiskolle
14 673 15
- Kannatinkisko
14 674 18 L=300 mm
14 674 20 L=500 mm
14 673 22 L=3000 mm
- Asennusruuvisarja
14 673 41 50 kpl/pakk.
- Kannattimen kiinnike
14 673 36 (pari)
- Sisöp. keskikannake
14 670 54 B=200 mm
14 670 55 B=300 mm
14 670 56 B=400 mm
14 670 57 B=500 mm
14 670 58 B=600 mm

Kattokannatus ulkop. keskikannakkeella ja kannatinkiskolla (K KK)

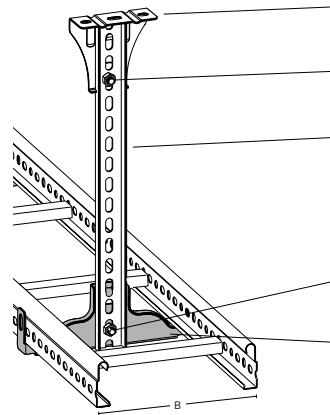

- Kattokiinnike kannatinkiskolle
14 673 15
- Asennusruuvisarja
14 673 41 50 kpl/pakkaus
- Kannatinkisko
14 674 18 L=300 mm
14 674 20 L=500 mm
14 673 22 L=3000 mm
- Asennusruuvisarja
14 673 41 50 kpl/pakkaus
- Ulkop. keskikannake
14 068 31 B=200 mm
14 068 34 B=300 mm
14 068 37 B=400 mm
14 068 40 B=500 mm
14 068 43 B=600 mm

Kytkentälevyt

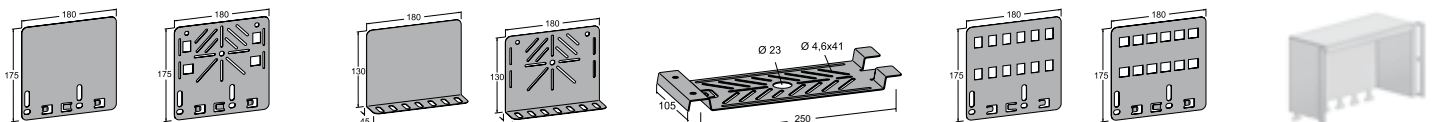

- Asennuslevy tikashyllyyn
14 670 14 Rei'ittämätön
14 670 16 Rei'itetty

- Asennuslevy profiiliin
14 678 12 Rei'ittämätön
14 678 13 Rei'itetty

- Valaisinasennuslevy
14 674 72

- Data-asennuslevyt
14 674 77 Keystone
14 674 78 Lexcom/Actassi

- Suojakotelo data-kaapeille
14 676 80

- Asennusruuvisarja
14 673 41 50 kpl/pkt

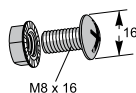

- Kattokiinnike kierretangolle
14 678 70 40 kpl/pakkaus



- Kattokiinnike kierretangolle
14 678 67



- Maadoitusruuvi
14 675 10 10 kpl/pakkaus
14 673 43 10 kpl/pakkaus

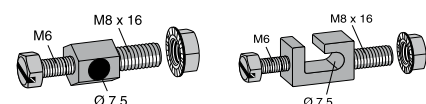

14 675 10

14 673 43

Ankkurikiskot

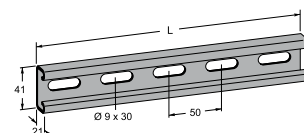

- Ankkurikiskot
14 675 24 L=250 mm
14 675 26 L=375 mm
14 675 28 L=500 mm
14 675 30 L=750 mm
14 675 32 L=1000 mm
14 670 95 L=3000 mm

- Pika-asennettava T-ruuvi
14 673 74 M8x25 mm
14 673 75 M10x35 mm



Potkusuojakansi

- 14 678 43 B=200 mm 1,5 m
- 14 678 44 B=300 mm 1,5 m
- 14 678 45 B=400 mm 1,5 m
- 14 678 46 B=500 mm 1,5 m
- 14 678 47 B=600 mm 1,5 m



Erotuslevy kaapeille L=2750 mm

- 14 670 31 25 mm
- 14 670 37 40 mm
- 14 676 90 Jatkokappale erotuslevylle



Kuumasinkitty ohutlevy 20 µm

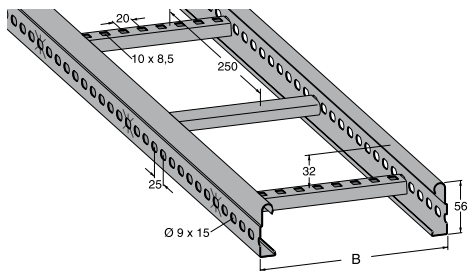

Pituudet:
3 tai 6 metriä

Taipuma (mm) kannakeväliä 2-4 m.

Käyttökohteet:

- Talotekniikan keskiraskaat kuormat
- Liikekeskukset
- Toimistotilat
- Teollisuuden kevyet kuormat

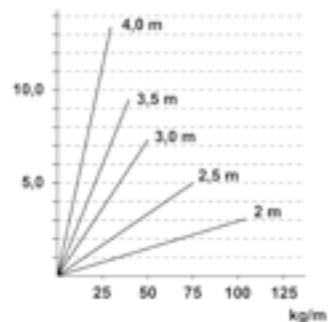

6 m

Tikashyllyt MP-S L= 6 m

14 670 01	B=200 mm
14 670 03	B=300 mm
14 670 05	B=400 mm
14 670 07	B=500 mm
14 670 09	B=600 mm

3 m

Tikashyllyt MP-S L= 3 m

14 670 00	B=200 mm
14 670 02	B=300 mm
14 670 04	B=400 mm
14 670 06	B=500 mm
14 670 08	B=600 mm

Ruuvittomasti asennettava jatkokappale

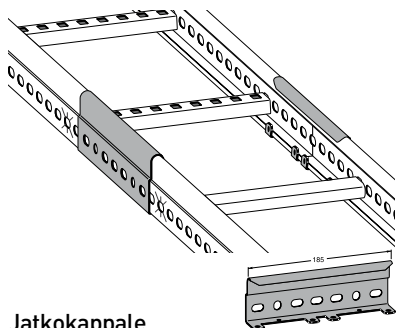

Jatkokappale
14 670 11

Nivelkappaleen käyttötapa

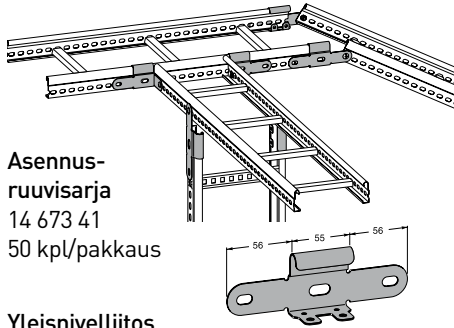

Asennusruuvisarja
14 673 41
50 kpl/pakkaus

Yleisnivelliitos
14 670 18

Kulmakiinnikkeen käyttötapa

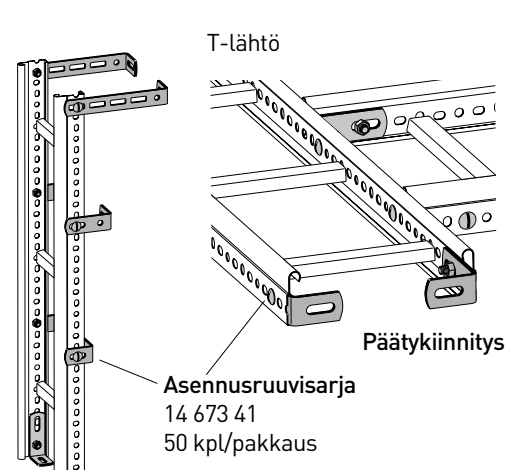

Pystyhyllä

Asennusruuvisarja
14 673 41
50 kpl/pakkaus

Kulmakappale

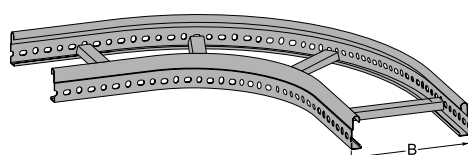

Kulma

14 670 20	B=200mm
14 670 22	B=300mm
14 670 24	B=400mm
14 670 26	B=500mm
14 670 28	B=600mm

Kulman liittämiseen tarvitaan 4 kpl jatkokappaleita (14 670 11).

T-haaroituskappale

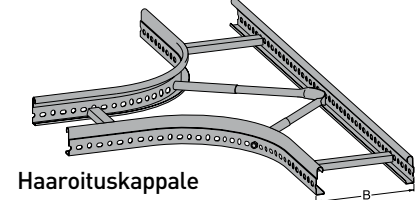

Haaroituskappale

14 674 41	B=200mm
14 674 42	B=300mm
14 674 43	B=400mm
14 674 44	B=500mm
14 674 45	B=600mm

T-kappaleen liittämiseksi tarvitaan 6 kpl jatkokappaleita (14 670 11).

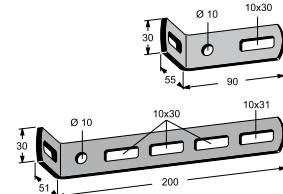

Kulmakiinnike - sinkki 55 µm

14 673 08	L=90 mm
14 673 11	L=200 mm

Seinäkannakkeet valmiilla nokkakiinnityksellä

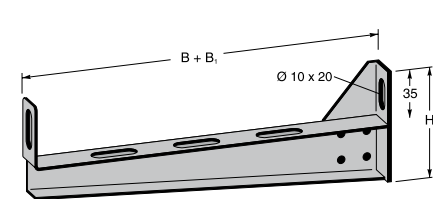

Kevyt seinäkannake - tyyppi KL

(enimmäiskuormitus 1,5 kN eli 150 kg)

14 672 63	B=200 mm
14 672 66	B=300 mm
14 672 69	B=400 mm
14 678 82	B=500 mm
14 678 85	B=600 mm

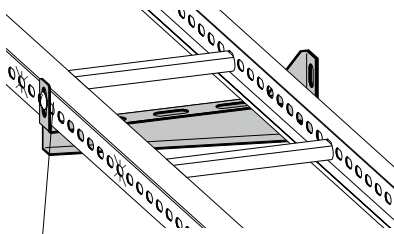

Asennusruuvisarja

14 673 41 50 kpl/pakkaus

B 200-300 mm

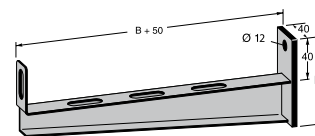

B 400-600 mm

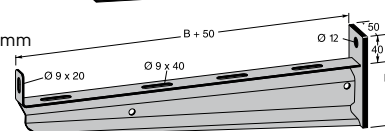

Seinäkannake - tyyppi KN

(enimmäiskuormitus suluisissa alla)

14 670 71	B=200 mm (2 kN, 200 kg)
14 670 72	B=300 mm (2 kN, 200 kg)
14 670 73	B=400 mm (2,5 kN, 250 kg)
14 670 74	B=500 mm (3,7 kN, 370 kg)
14 670 75	B=600 mm (3,7 kN, 370 kg)

Kattokannatus sisäp. keskikannakkeella ja kierretangolla (K KT)

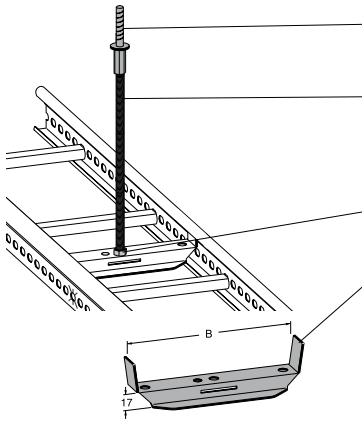

- Kattokiinnike betonikatolle**
14 678 70 40 kpl/pakkaus
- Kierretanko M10**
14 676 25 L=2000 mm
14 676 26 L=3000 mm
- Mutteri M10**
14 676 28 50 kpl/pakkaus
- Sisäp. keskikannake**
14 670 54 B=200 mm
14 670 55 B=300 mm
14 670 56 B=400 mm
14 670 57 B=500 mm
14 670 58 B=600 mm

Kattokannatus porttikannattimella ja kierretangoilla (PO KT)

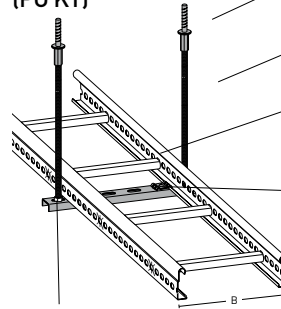

- Mutteri M10**
14 676 28 50 kpl/pakkaus

- Kattokiinnike betonikatolle**
14 678 70 40 kpl/pakkaus
- Kierretanko M10**
14 676 25 L=2000 mm
14 676 26 L=3000 mm
- Yleiskiinnike**
14 672 37
- Asennusruuvisarja**
14 673 41 50 kpl/pakkaus
- Porttikannake**
14 678 22 B=200 mm
14 678 23 B=300 mm
14 678 24 B=400 mm
14 678 25 B=500 mm
14 678 26 B=600 mm

Kattokannatus sisäp. keskikannakkeella ja kannatinkiskolla (K KK)

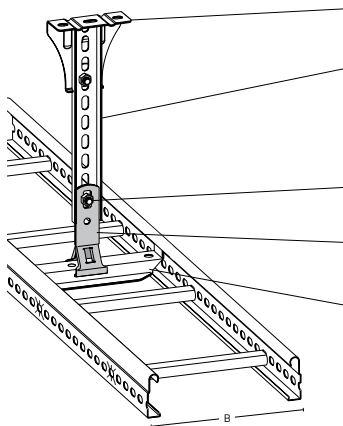

- Kattokiinnike kannatinkiskolle**
14 673 15
- Kannatinkisko**
14 674 18 L=300 mm
14 674 20 L=500 mm
14 673 22 L=3000 mm
- Asennusruuvisarja**
14 673 41 50 kpl/pakk.
- Kannattimen kiinnike**
14 673 36 (pari)
- Sisäp. keskikannake**
14 670 54 B=200 mm
14 670 55 B=300 mm
14 670 56 B=400 mm
14 670 57 B=500 mm
14 670 58 B=600 mm

Kattokannatus ulkop. keskikannakkeella ja kannatinkiskolla (K KK)

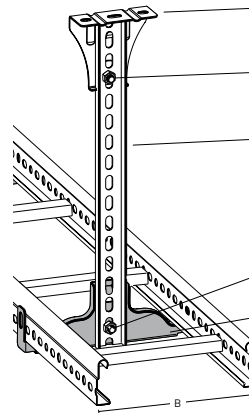

- Kattokiinnike kannatinkiskolle**
14 673 15
- Asennusruuvisarja**
14 673 41 50 kpl/pakkaus
- Kannatinkisko**
14 674 18 L=300 mm
14 674 20 L=500 mm
14 673 22 L=3000 mm
- Asennusruuvisarja**
14 673 41 50 kpl/pakkaus
- Ulkop. keskikannake**
14 068 31 B=200 mm
14 068 34 B=300 mm
14 068 37 B=400 mm
14 068 40 B=500 mm
14 068 43 B=600 mm

Kytkentälevyt

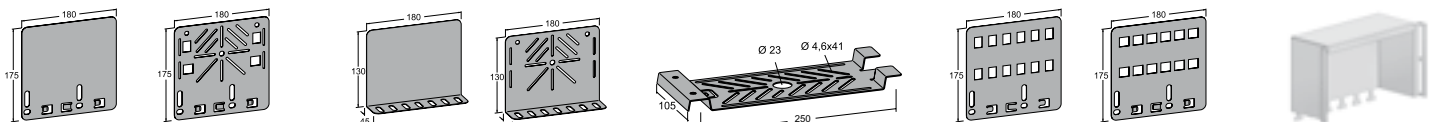

Asennuslevy tikashyllyyn

- 14 670 14 Rei'ittämätön
- 14 670 16 Rei'itetty

Asennuslevy profiiliin

- 14 678 12 Rei'ittämätön
- 14 678 13 Rei'itetty

Valaisinasennuslevy

- 14 674 72

Data-asennuslevyt

- 14 674 77 Keystone
- 14 674 78 Lexcom/Actassi

Suojakotelo data-

- kaapeille
- 14 676 80

Asennusruuvisarja

- 14 673 41 50 kpl/pkt

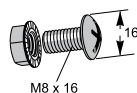

Kattokiinnike kierretangolle

- 14 678 70 40 kpl/pakkaus



Kattokiinnike kierretangolle

- 14 678 67



Maadoitusruuvit

- 14 675 10 10 kpl/pakkaus
- 14 673 43 10 kpl/pakkaus

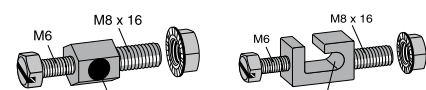

14 675 10

14 673 43

Ankkurikiskot

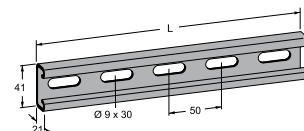

Ankkurikiskot

- 14 675 24 L=250 mm
- 14 675 26 L=375 mm
- 14 675 28 L=500 mm
- 14 675 30 L=750 mm
- 14 675 32 L=1000 mm
- 14 670 95 L=3000 mm



Pika-asennettava T-ruuvi

- 14 673 74 M8x25 mm
- 14 673 75 M10x35 mm

Potkusuojakansi

- 14 678 43 B=200 mm 1,5 m
- 14 678 44 B=300 mm 1,5 m
- 14 678 45 B=400 mm 1,5 m
- 14 678 46 B=500 mm 1,5 m
- 14 678 47 B=600 mm 1,5 m



Erotuslevy kaapeille

- L=2750 mm
- 14 670 31 25 mm
- 14 670 37 40 mm
- 14 676 90 Jatkokappale erotuslevylle



Kuumasinkitty ohutlevy 20 µm

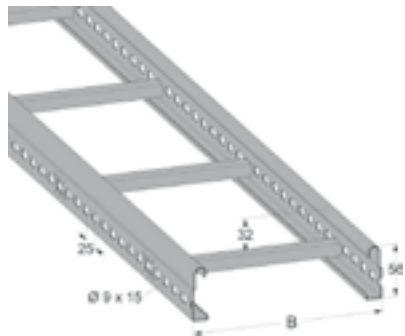

Pituus: 6 metriä

Taipuma (mm) kannakeväliillä 2-4 m.

Käyttökohteet:

- Talotekniikan raskaat kuormat
- Varastot
- Liikekeskukset
- Teollisuustilat

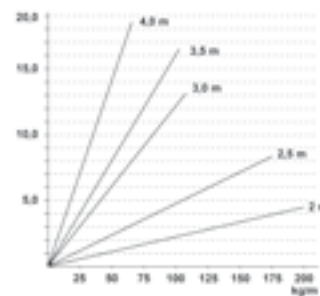

6 m

Tikashyllyt MP-TS L= 6 m

14 670 40	B=200 mm
14 670 43	B=300 mm
14 670 46	B=400 mm
14 670 49	B=500 mm
14 670 52	B=600 mm

Ruuvittomasti asennettava jatkokappale

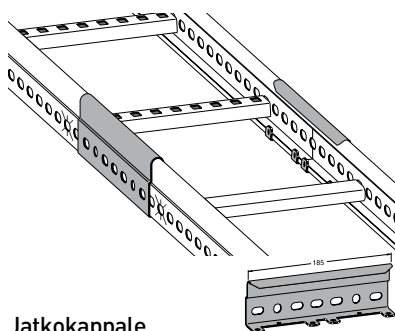

Jatkokappale
14 670 11

Nivelkappaleen käyttötapa

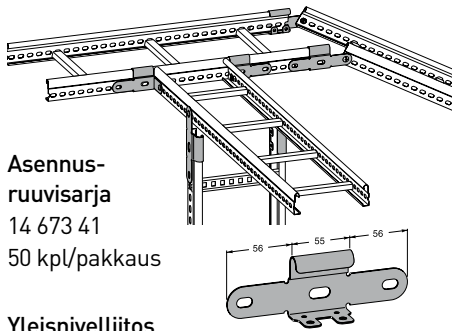

Asennusruuvisarja
14 673 41
50 kpl/pakkaus

Yleisnivelliitos
14 670 18

Kulmakiinnikkeen käyttötapa

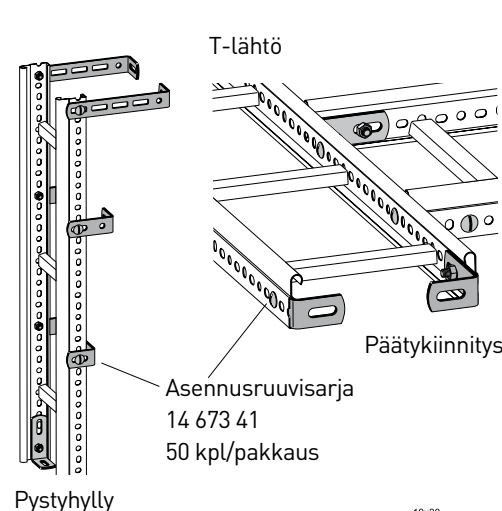

T-lähtö

Päätyskiinnitys

Asennusruuvisarja
14 673 41
50 kpl/pakkaus

Pystyhyllä

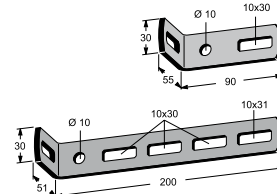

Kulmakappale

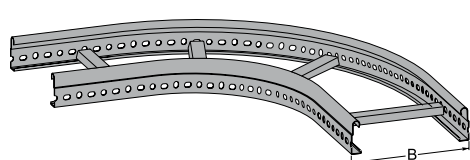

Kulma

14 670 20 B=200mm
14 670 22 B=300mm
14 670 24 B=400mm
14 670 26 B=500mm
14 670 28 B=600mm
Kulman liittämiseen tarvitaan
4 kpl jatkokappaleita (14 670 11).

T-haaroituskappale

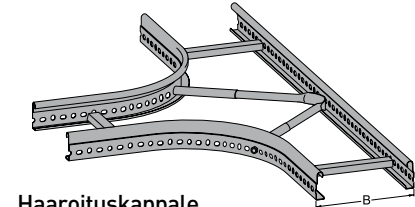

Haaroituskappale

14 674 41 B=200mm
14 674 42 B=300mm
14 674 43 B=400mm
14 674 44 B=500mm
14 674 45 B=600mm
T-kappaleen liittämiseksi tarvitaan
6 kpl jatkokappaleita (14 670 11).

Kulmakiinnike – sinkki 55 µm

14 673 08 L=90 mm
14 673 11 L=200 mm

Seinäkannakkeet valmiilla nokkakiinnityksellä

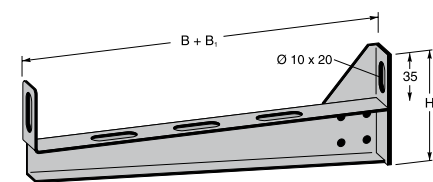

Kevyt seinäkannake - tyyppi KL

(enimmäiskuormitus 1,5 kN eli 150 kg)

14 672 63	B=200 mm
14 672 66	B=300 mm
14 672 69	B=400 mm
14 678 82	B=500 mm
14 678 85	B=600 mm

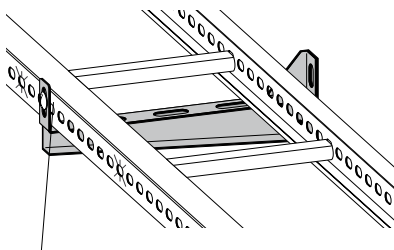

Asennusruuvisarja

14 673 41 50 kpl/pakkaus

B 200-300 mm

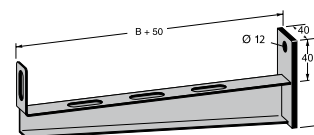

B 400-600 mm

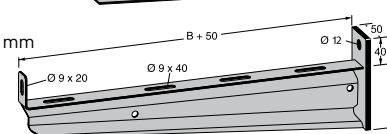

Seinäkannake - tyyppi KN

(enimmäiskuormitus suluissa alla)

14 670 71	B=200 mm (2 kN, 200 kg)
14 670 72	B=300 mm (2 kN, 200 kg)
14 670 73	B=400 mm (2,5 kN, 250 kg)
14 670 74	B=500 mm (3,7 kN, 370 kg)
14 670 75	B=600 mm (3,7 kN, 370 kg)

Kattokannatus sisäp. keskikannakkeella ja kierretangolla (K KT)

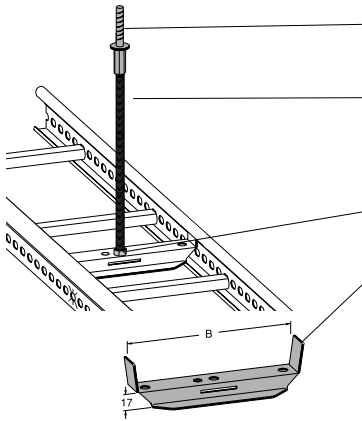

- Kattokiinnike betonikatolle**
14 678 70 40 kpl/pakkaus
- Kierretanko M10**
14 676 25 L=2000 mm
14 676 26 L=3000 mm
- Mutteri M10**
14 676 28 50 kpl/pakkaus
- Sisäp. keskikannake**
14 670 54 B=200 mm
14 670 55 B=300 mm
14 670 56 B=400 mm
14 670 57 B=500 mm
14 670 58 B=600 mm

Kattokannatus porttikannattimella ja kierretangoilla (PO KT)

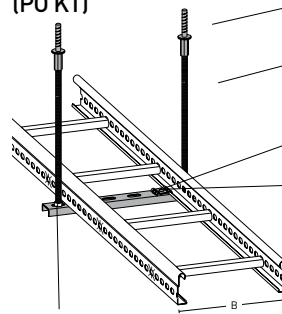

- Mutteri M10**
14 676 28 50 kpl/pakkaus

- Kattokiinnike betonikatolle**
14 678 70 40 kpl/pakkaus
- Kierretanko M10**
14 676 25 L=2000 mm
14 676 26 L=3000 mm
- Yleiskiinnike**
14 672 37
- Asennusruuvisarja**
14 673 41 50 kpl/pakkaus
- Porttikannake**
14 678 22 B=200 mm
14 678 23 B=300 mm
14 678 24 B=400 mm
14 678 25 B=500 mm
14 678 26 B=600 mm

Kattokannatus sisäp. keskikannakkeella ja kannatinkiskolla (K KK)

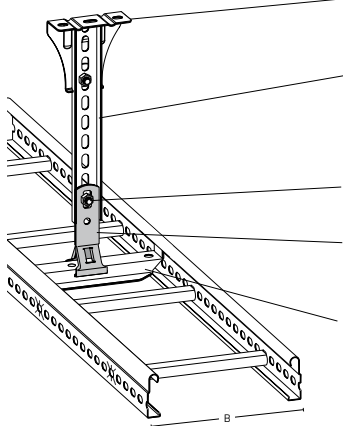

- Kattokiinnike kannatinkiskolle**
14 673 15
- Kannatinkisko**
14 674 18 L=300 mm
14 674 20 L=500 mm
14 673 22 L=3000 mm
- Asennusruuvisarja**
14 673 41 50 kpl/pakk.
- Kannattimen kiinnike**
14 673 36 (pari)
- Sisäp. keskikannake**
14 670 54 B=200 mm
14 670 55 B=300 mm
14 670 56 B=400 mm
14 670 57 B=500 mm
14 670 58 B=600 mm

Kattokannatus ulkop. keskikannakkeella ja kannatinkiskolla (K KK)

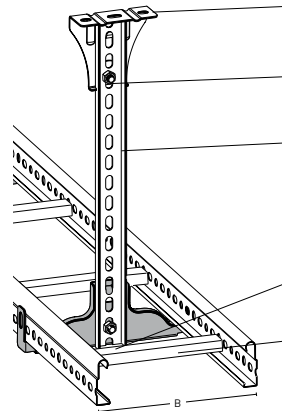

- Kattokiinnike kannatinkiskolle**
14 673 15
- Asennusruuvisarja**
14 673 41 50 kpl/pakkaus
- Kannatinkisko**
14 674 18 L=300 mm
14 674 20 L=500 mm
14 673 22 L=3000 mm
- Asennusruuvisarja**
14 673 41 50 kpl/pakkaus
- Ulkop. keskikannake**
14 068 31 B=200 mm
14 068 34 B=300 mm
14 068 37 B=400 mm
14 068 40 B=500 mm
14 068 43 B=600 mm

Kytkentälvävyt

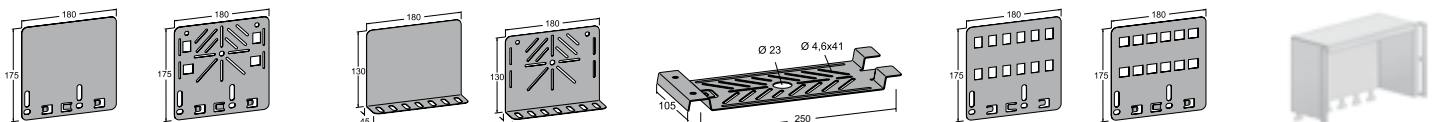

- Asennuslevy tikashyllyyn**
14 670 14 Rei'ittämätön
14 670 16 Rei'itetty

- Asennuslevy profiiliin**
14 678 12 Rei'ittämätön
14 678 13 Rei'itetty

- Valaisinasennuslevy**
14 674 72

- Data-asennuslevyt**
14 674 77 Keystone
14 674 78 Lexcom/Actassi

- Suojakotelo data-kaapeleille**
14 676 80

- Asennusruuvisarja**
14 673 41 50 kpl/pkt

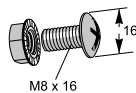

- Kattokiinnike kierretangolle**
14 678 70 40 kpl/pakkaus



- Kattokiinnike kierretangolle**
14 678 67



- Maadoitusruuvit**
14 675 10 10 kpl/pakkaus
14 673 43 10 kpl/pakkaus

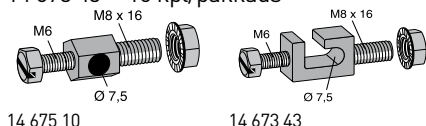

Ankkurikiskot

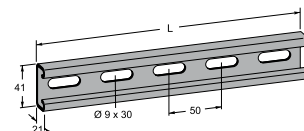

- Ankkurikiskot**
14 675 24 L=250 mm
14 675 26 L=375 mm
14 675 28 L=500 mm
14 675 30 L=750 mm
14 675 32 L=1000 mm
14 670 95 L=3000 mm

- Pika-asennettava T-ruuvi**
14 673 74 M8x25 mm
14 673 75 M10x35 mm

Potkusuojakansi

- 14 678 43 B=200 mm 1,5 m
- 14 678 44 B=300 mm 1,5 m
- 14 678 45 B=400 mm 1,5 m
- 14 678 46 B=500 mm 1,5 m
- 14 678 47 B=600 mm 1,5 m



Erotuslevy kaapeleille

- L=2750 mm**
14 670 31 25 mm
14 670 37 40 mm
14 676 90 Jatkokappale erotuslevylle



PZ4 alumiini-sinkki 25 µm, PZ kastosinkitty 55 µm

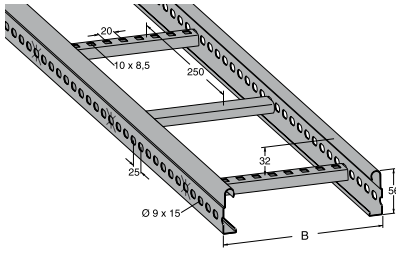

Ohuemman sinkki-alumiini (Z4 25 µm) pinnoitteen korroosiokesto ylittää luokan 8 (80 µm) kastosinkityn pinnoitteen suorituskyvyn! Se kestää erittäin hyvin myös kemikaaleja sekä happamia olosuhteita! PZ4 tikkaat ovat yhteensopivia kastosinkittyjen asennusosien kanssa.

Pituus: 6 metriä

Käyttökohteet:

- Liikerakentamisen suurille kaapelikuormille
- Teollisuustilat
- Ulkotilat

Taipuma (mm) kannakeväliä 2-4 m.

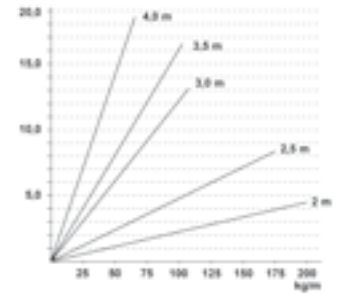

6 m

Tikashyllyt MP-PZ4 L= 6 m
ympäristöystävällisempi sinkki-alumiini

14 067 99	B=200 mm		
14 068 14	B=300 mm	14 068 16	B=500 mm
14068 15	B=400 mm	14 068 17	B=600 mm

6 m

Tikashyllyt MP-PZ L= 6 m
kastosinkitty

14 674 10	B=200 mm		
14 674 11	B=300 mm	14 674 13	B=500 mm
14 674 12	B=400 mm	14 674 14	B=600 mm

Ruuvittomasti asennettava jatkokappale Z4/PZ

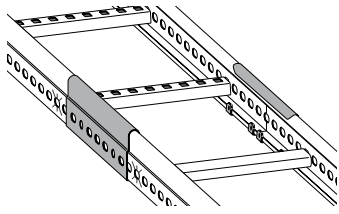

Jatkokappale
14 068 00

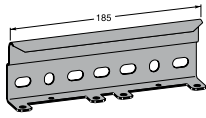

Monikäyttöinen nivelliitos Z4/PZ

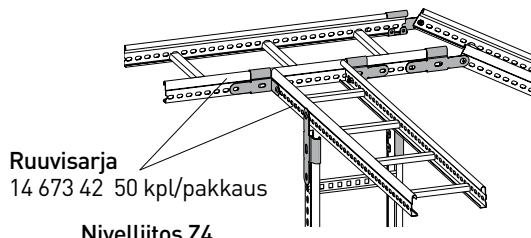

Ruuisarja
14 673 42 50 kpl/pakkaus

Nivelliitos Z4

14 068 03

Vahvistettu nivelliitos

14 685 12

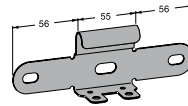

Pystyhylly, päätykiinnitys, T-lähtö

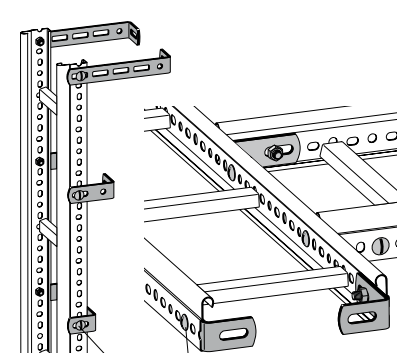

Ruuisarja
14 673 42

Kulmakappale Z4/PZ

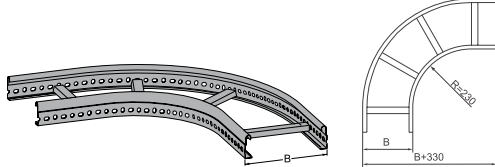

14 068 05	B=200 mm
14 068 06	B=300 mm
14 068 07	B=400 mm
14 068 08	B=500 mm
14 068 09	B=600 mm

Kulman liittämiseen tarvitaan 4 kpl jatkokappaleita
14 068 00.

T-kappale Z4/PZ

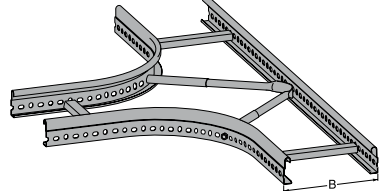

14 674 46	B=200 mm
14 674 47	B=300 mm
14 674 48	B=400 mm
14 674 49	B=500 mm
14 674 50	B=600 mm

T-kappaleen liittämiseen tarvitaan 6 kpl jatkokappaleita
14 068 00.

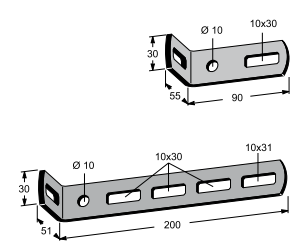

Kulmakiinnike - sinkki 55 µm
14 673 08 L=90 mm
14 673 11 L=200 mm

Seinäkannakkeet valmiilla nokkakiinnityksellä

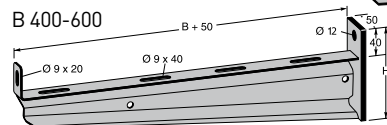
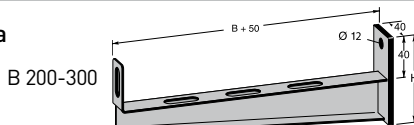

Seinäkannake - tyyppi KN

(enimmäiskuormitus suluissa alla)

14 670 71	B=200 mm (2 kN, 200 kg)
14 670 72	B=300 mm (2 kN, 200 kg)
14 670 73	B=400 mm (2,5 kN, 250 kg)
14 670 74	B=500 mm (3,7 kN, 370 kg)
14 670 75	B=600 mm (3,7 kN, 370 kg)

Ruuisarja
14 673 42 50 kpl/pakkaus

Yleiskiinnike (tarpeen mukaan)
14 688 93

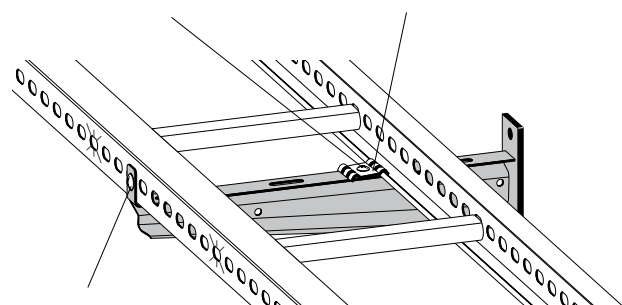

Ruuisarja
14 673 42 50 kpl/pakkaus

Kattokannatus sisäp. keskikannakkeella ja kierretangolla (K KT)

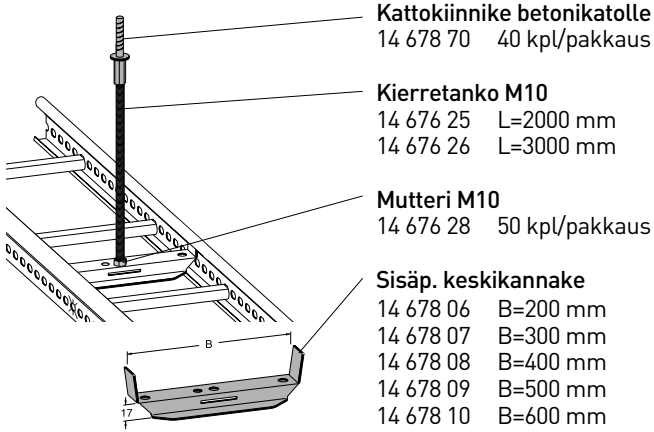

Kattokannatus porttikannattimella ja kierretangoilla (PO KT)

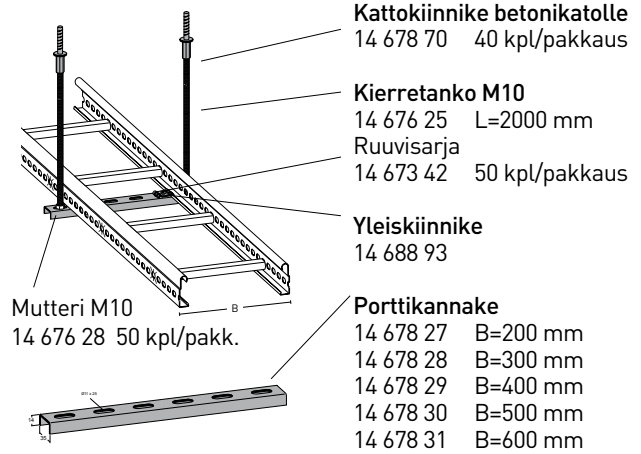

Kattokannatus ulkop. keskikannakkeella ja kannatinkiskolla (K KK)

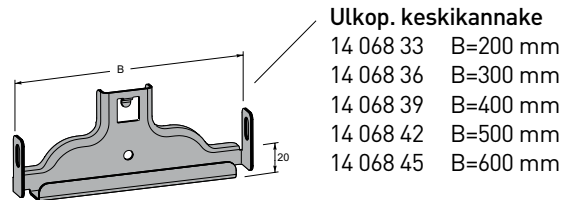
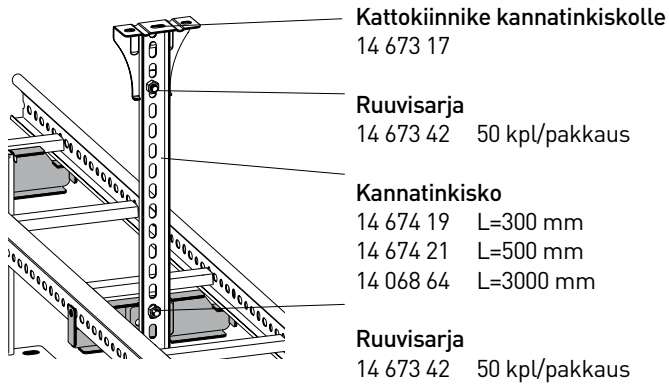

Helppoasenteinen ulkop. keskikannake vaatii vain 20 mm tilaa tikashyllyn alapuolelle!

Kytkentälevyt

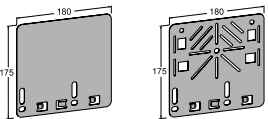

Asennuslevy tikashyllyyn
14 068 01 Rei'ittämätön
14 068 02 Rei'itetty

Kiinnikkeet



Valaisinkiinnike tikashyllyyn
14 068 20 Tarve 2 kpl per valaisin

Potentiaalintasaus



Maadoitusruuvit
14 675 11 10 kpl/pakkaus
14 673 44 10 kpl/pakkaus

Asennusruuvisarja
14 673 42 50 kpl/pkt

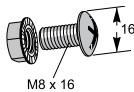

Kattokiinnike kierretangolle
14 678 70 40 kpl/pakkaus



Kattokiinnike kierretangolle
14 678 68



Ankkurikiskot

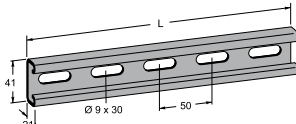

Ankkurikiskot
14 675 25 L=250 mm
14 675 27 L=375 mm
14 675 29 L=500 mm
14 675 31 L=750 mm
14 675 33 L=1000 mm
14 670 96 L=3000 mm

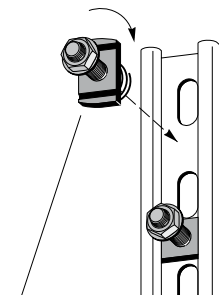

T-ruuvi M10x35
14 678 14

Potkusuojaansansi

14 678 43 B=200 mm 1,5 m
14 678 44 B=300 mm 1,5 m
14 678 45 B=400 mm 1,5 m
14 678 46 B=500 mm 1,5 m
14 678 47 B=600 mm 1,5 m



Erotuslevy kaapeille
L=2750 mm

14 068 10 25 mm
14 068 13 40 mm
14 676 90 Jatkokappale erotuslevylle



Kastosinkitty 55 µm

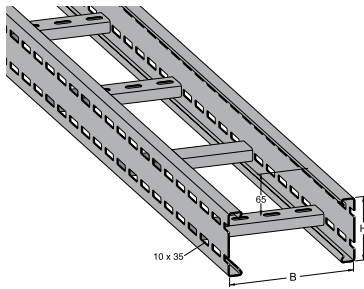

Käyttökohteet:

- Pitkille kannaväleille
- Erittäin suurille kaapeli-kuormille
- Teollisuustilat
- Liikerakennukset
- Ulkotilat

Pituus: 6 metriä

6 m

Tikashyllyt MP-FZ L= 6 m

- 14 670 85 B=200 mm
- 14 670 86 B=300 mm
- 14 670 87 B=400 mm
- 14 670 88 B=500 mm
- 14 670 89 B=600 mm

Taipuma (mm) kannaväleillä 4 ja 6 m.

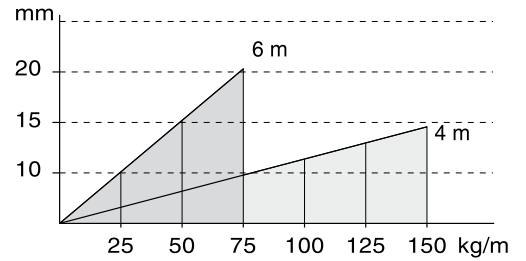

Jatkokappale

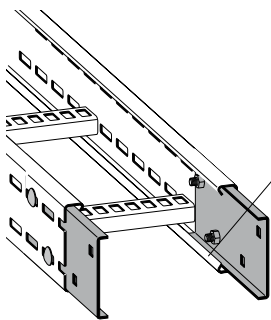

Lukkopultti ja mutteri M10
14 674 73 4 kpl/jatkokappale
50 kpl/pkt

Jatkokappale
14 670 90

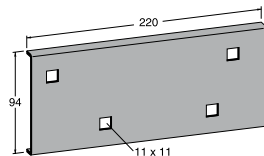

Pystynivelliitos

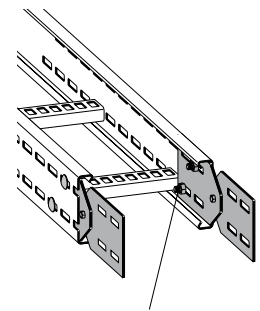
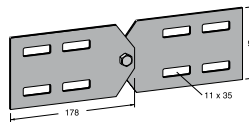

Pystynivelliitos
14 670 91

Lukkopultti ja mutteri M10
14 674 73 4 kpl/nivel
50 kpl/pkt

Vaakanivelliitos

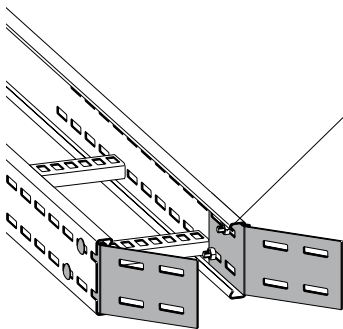

Lukkopultti ja mutteri M10
14 674 73 4 kpl/nivel
50 kpl/pkt

Vaakanivelliitos
14 670 92

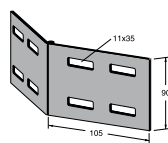

45° pystykulma

Jatkokappale 45°
14 674 23

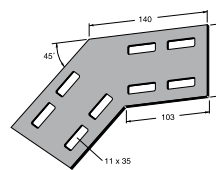

Lukkopultti ja mutteri M10
14 674 73 4 kpl/jatkokappale
50 kpl/pkt

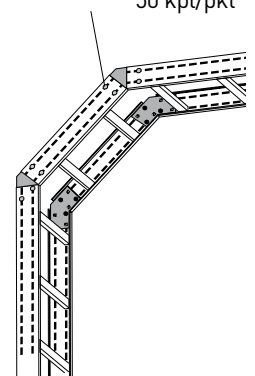

Kulmakiinnike

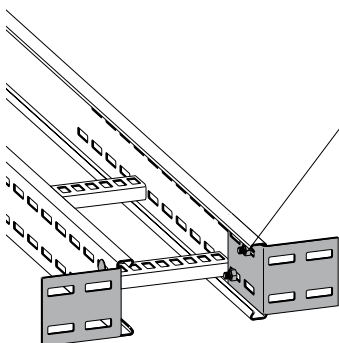

Lukkopultti ja mutteri M10
14 674 73 2 kpl/kulmakiinnike
50 kpl/pkt

Kulmakiinnike
14 674 25

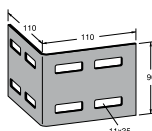

Kulmakappale

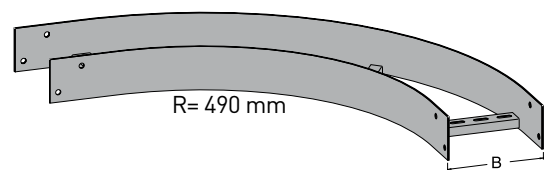

Kulmakappale

- 14 674 36 B=200 mm
- 14 674 37 B=300 mm
- 14 674 38 B=400 mm
- 14 674 39 B=500 mm
- 14 670 40 B=600 mm

Seinäkannakkeet valmiilla nokkakiinnityksellä

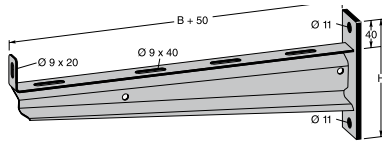

Yleiskiinnike 14 670 84

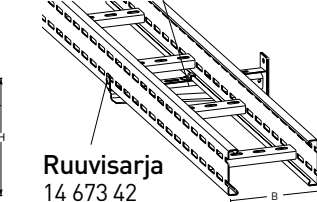

Ruuvisarja 14 673 42 50 kpl/pakkaus

Seinäkannake - tyyppi FZ

(enimmäiskuormitus suluissa alla)

14 670 79	B=200 mm	(4,5 kN, 450 kg)
14 670 80	B=300 mm	(4,5 kN, 450 kg)
14 670 81	B=400 mm	(4,5 kN, 450 kg)
14 670 82	B=500 mm	(4,5 kN, 450 kg)
14 670 83	B=600 mm	(4,5 kN, 450 kg)
14 674 15	B=1000 mm	(3,9 kN, 390 kg)

Ankkurikisko MP-V

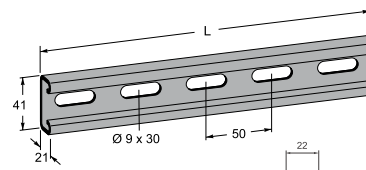

Ankkurikiskot

14 675 25	L=250 mm
14 675 27	L=375 mm
14 675 29	L=500 mm
14 675 31	L=750 mm
14 675 33	L=1000 mm
14 670 96	L=3000 mm

T-ruuvi 14 678 14 M10x35

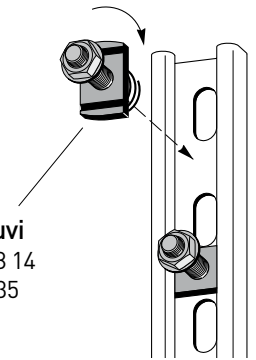

Kattokannatus ulkop. keskikannakkeella ja kannatinkiskolla (K KK)

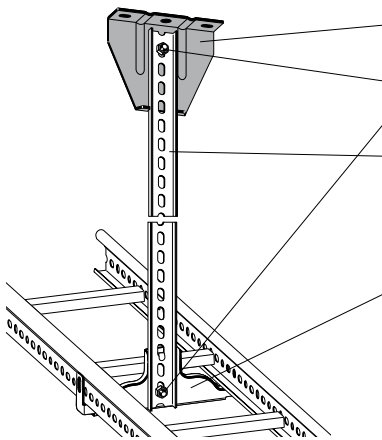

Kattokiinnike TL 14 670 38

Ruuvisarja 14 673 42 50 kpl/pakkaus

Kannatinkisko

14 674 19	B=300 mm
14 674 21	B=500 mm
14 068 64	B=3000 mm

Keskikannake

14 068 33	B=200 mm
14 068 36	B=300 mm
14 068 39	B=400 mm
14 068 42	B=500 mm
14 068 45	B=600 mm

Kattokannatus porttikannakkeella ja kierretangoilla (PO KT)

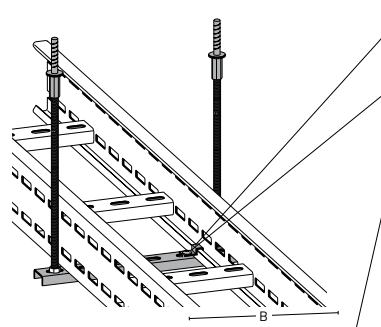

Kannakkeen kiinnike 14 670 84

Ruuvisarja 14 673 42 50 kpl/pakkaus

Porttikannake

14 678 27	B=200 mm
14 678 28	B=300 mm
14 678 29	B=400 mm
14 678 30	B=500 mm
14 678 31	B=600 mm

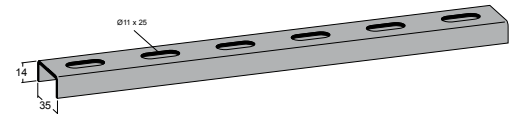

Kattokannake MP-V

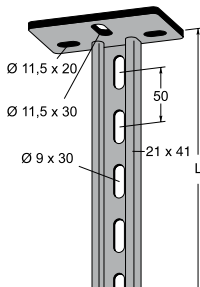
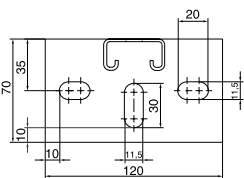

Kattokannake MP-FV

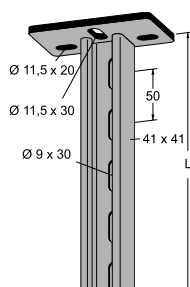
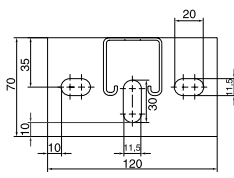

Kattokannake MP-DV

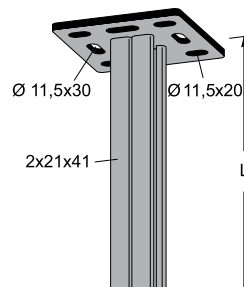
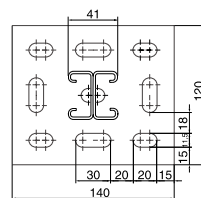

Kattokannake MP-FDV

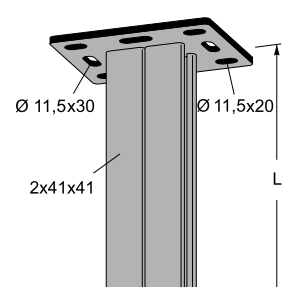
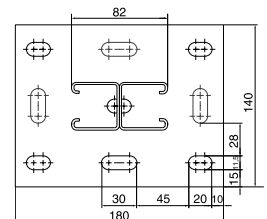

Kattokannake V

14 673 58	L=250 mm
14 673 59	L=375 mm
14 673 60	L=500 mm
14 673 61	L=750 mm
14 673 62	L=1000 mm

Kattokannake FV

14 675 12	L=750 mm
14 675 13	L=1000 mm
14 675 14	L=1500 mm

Kattokannake DV

14 673 63	L=500 mm
14 673 64	L=750 mm
14 673 65	L=1000 mm
14 673 66	L=1500 mm
14 673 67	L=2000 mm
14 673 68	L=3000 mm

Kattokannake FDV

14 673 76	L=1000 mm
14 673 77	L=1500 mm
14 673 78	L=2000 mm
14 673 79	L=3000 mm

Huom! Kattokannakkeiden kuormitus- ja taipumatiedot löydät tuotetiedoista!

Levyhyllyt - vahvat tuotteet paksusta materiaalista

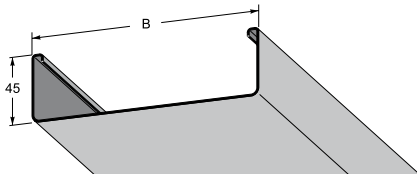

Levyhyllä riittävällä materiaali-paksuudella varmistaa johtotien pysymisen vaakasuorassa.

Pituudet:
2 tai 3 metriä

Ainevahvuus:
1-1,5 mm

Käyttökohteet:

- Toimistot
- Liiketilat
- Koulut/päiväkodit

S

V

SV

		Sinkki 20 µm	Valkoinen RAL9010	Musta RAL9005
B=100 mm	L=3000 mm	14 671 10	14 671 11	14 068 76
B=200 mm	L=3000 mm	14 671 16	14 671 17	14 068 78
B=300 mm	L=3000 mm	14 678 38	14 678 39	14 067 01
B=400 mm	L=2000 mm	14 671 24	14 671 25	14 068 82
B=500 mm	L=3000 mm	14 678 40	14 678 41	14 067 02
B=600 mm	L=2000 mm	14 671 32	14 671 33	14 068 84

Taipuma (mm) kannakeväylillä 2 ja 3 m.

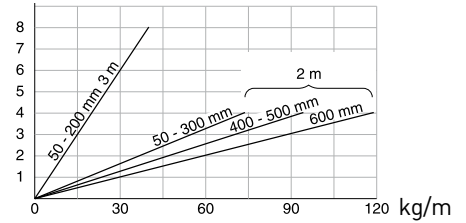

Jatkokappale integroidulla keskikannakkeella

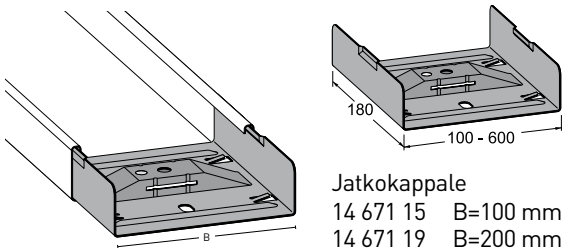

Jatkokappale

14 671 15	B=100 mm
14 671 19	B=200 mm
14 671 23	B=300 mm
14 671 27	B=400 mm
14 671 31	B=500 mm
14 671 35	B=600 mm

Jatkokappaleen lukituskiinnike

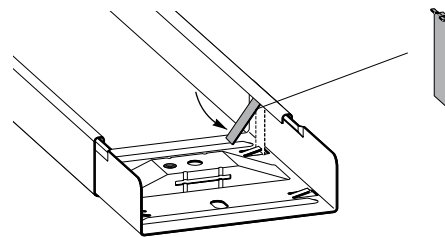

Jatkon lukituskiinnike

14 673 18	1 kpl = 4 kiinnikettä
14 673 19	25 kpl = 100 kiinnikettä

Sisäpuolinen seinäkannatus keskikannakkeesta/jatkokappaleesta

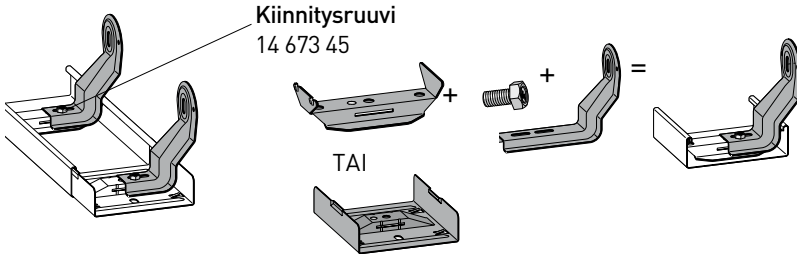

Kiinnitysruuvi
14 673 45

TAI

S

V

SV

	Sinkki 20 µm	Valkoinen	Musta
B=100-200 mm	14 673 46	14 673 47	14 673 80
B=300-600 mm	14 673 48	14 673 49	14 673 81

Ulkopuolinen seinäkannatus

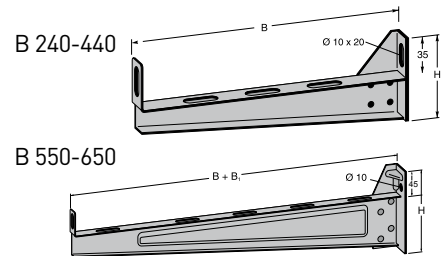

B 240-440

B 550-650

S

V

	Sinkki 20 µm	Valkoinen
B=240 mm	14 672 63	14 678 77
B=340 mm	14 672 66	14 678 78
B=440 mm	14 672 69	14 678 79
B=550 mm	14 678 82	14 678 83
B=650 mm	14 678 85	14 678 86

Sisäpuolinen keskikannatus ripustuskiskolla tai kierretangolla

Kattokiinnike

14 678 67	sinkki
14 678 69	valkoinen
14 673 89	musta

Mutteri M10

14 676 28	50 kpl/pakkaus
-----------	----------------

Keskikannakkeen kiinnike

14 673 36	sinkki
14 673 37	valkoinen
14 671 98	musta

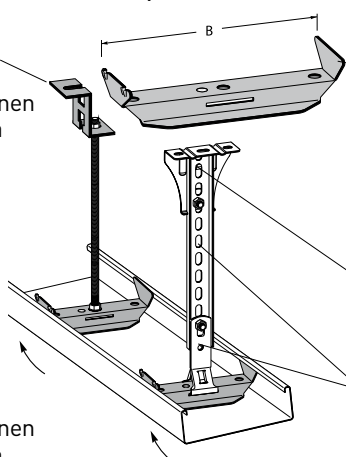

Keskikannake sinkki 20 µm

14 671 59	B=100 mm
14 671 62	B=200 mm
14 671 65	B=300 mm
14 671 68	B=400 mm
14 671 71	B=500 mm
14 671 74	B=600 mm

Kattokiinnike kannatinkiskolle

14 673 15	sinkki
14 673 16	valkoinen
14 671 94	musta

Asennusruuvisarja

14 673 41	50 kpl/pakkaus
-----------	----------------

Kattokiinnike betonikatolle

14 678 70	40 kpl/pakk.
-----------	--------------

Kierretanko M10 sinkki 10 µm

14 676 25	L=2000 mm
14 676 26	L=3000 mm

Kierretanko M10

14 673 32	L=2000 mm (valk.)
14 673 33	L=3000 mm (valk.)
14 671 97	L=3000 mm (musta)

Kierretangon jousikiinnike

14 673 30	Sinkki 10 µm
14 673 31	Valk.
14 671 96	Musta

Keskikannakkeen kiinnike

14 673 36	Sinkki 10 µm
14 673 37	Valk.
14 671 98	Musta

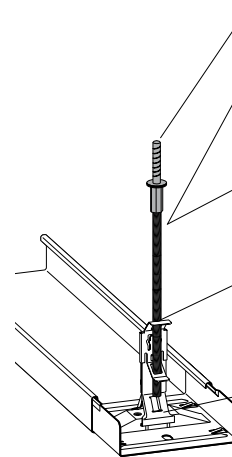

Keskikannatus ripustuskiiskolla (K KK)

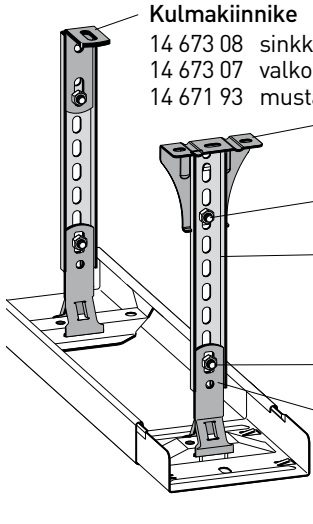

Kulmakiinnike
14 673 08 sinkki 60 µm
14 673 07 valkoinen
14 671 93 musta

Kattokiinnike
14 673 15 sinkki 20 µm
14 673 16 valkoinen
14 671 94 musta

Asennusruuvisarja
14 673 41 50 kpl/pakk.

Kannatinkisko L=3 m
14 673 22 sinkki 20 µm
14 673 24 valkoinen
14 671 95 musta

Asennusruuvisarja
14 673 41 50 kpl/pakk.

Keskikannakkeen kiinnike
14 673 36 (pari) sinkki 20 µm
14 673 37 (pari) valkoinen
14 671 98 (pari) musta

Porttikannatus (PO KT)

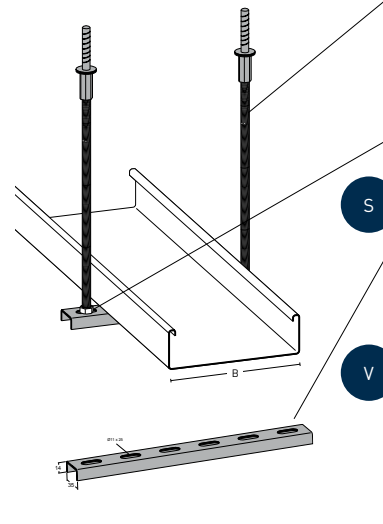

Kierretanko M10
14 676 25 sinkki L=2000 mm
14 676 26 sinkki L=3000 mm
14 673 32 valk. L=2000 mm
14 673 33 valk. L=3000 mm
14 671 97 musta L=3000 mm

Mutteri M10
14 676 28 50 kpl/pakkaus

Porttikannatus sinkki
14 678 22 sinkki B=200 mm
14 678 23 sinkki B=300 mm
14 678 24 sinkki B=400 mm
14 678 25 sinkki B=500 mm
14 678 26 sinkki B=600 mm

Porttikannatus valkoinen
14 678 32 valk. B=200 mm
14 678 33 valk. B=300 mm
14 678 34 valk. B=400 mm
14 678 35 valk. B=500 mm
14 678 36 valk. B=600 mm

Vaakanivelliitos

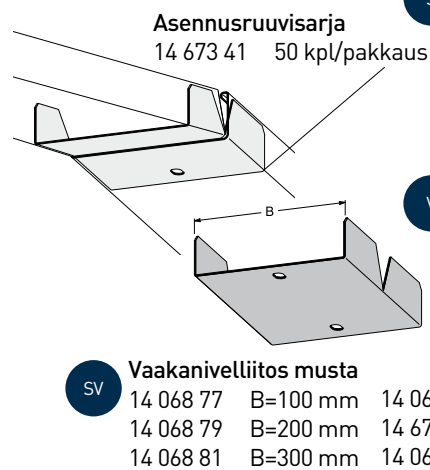

Asennusruuvisarja
14 673 41 50 kpl/pakkaus

Vaakanivelliitos sinkki
14 676 42 B=100 mm
14 676 44 B=200 mm
14 676 46 B=300 mm
14 676 48 B=400 mm
14 676 50 B=500 mm
14 676 52 B=600 mm

Vaakanivelliitos valkoinen
14 676 43 B=100 mm
14 676 45 B=200 mm
14 676 47 B=300 mm
14 676 49 B=400 mm
14 676 51 B=500 mm
14 676 53 B=600 mm

Vaakanivelliitos musta
14 068 77 B=100 mm 14 068 83 B=400 mm
14 068 79 B=200 mm 14 673 85 B=500 mm
14 068 81 B=300 mm 14 068 85 B=600 mm

Haaroitin

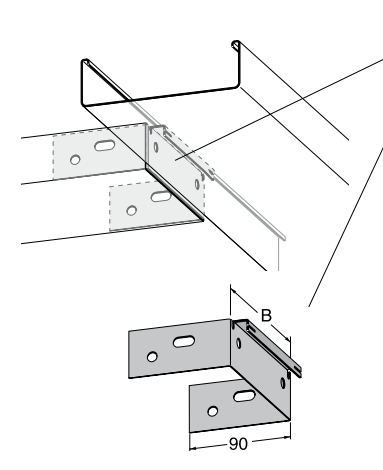

Asennusruuvisarja
14 673 41 50 kpl/pakkaus

Päätyhaka (T-haaroitus)
14 671 60 sinkki B=100 mm
14 671 63 sinkki B=200 mm
14 671 66 sinkki B=300 mm
14 671 69 sinkki B=400 mm
14 671 72 sinkki B=500 mm
14 671 75 sinkki B=600 mm

Kulmakappale

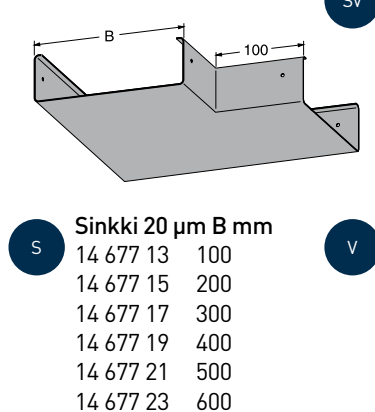

Musta B mm
14 068 92 100
14 068 96 200
14 671 80 300
14 671 85 400
14 671 87 500
14 671 90 600

Sinkki 20 µm B mm
14 677 13 100
14 677 15 200
14 677 17 300
14 677 19 400
14 677 21 500
14 677 23 600

Valkoinen B mm
14 677 14 100
14 677 16 200
14 677 18 300
14 677 20 400
14 677 22 500
14 678 24 600

Päätykappale

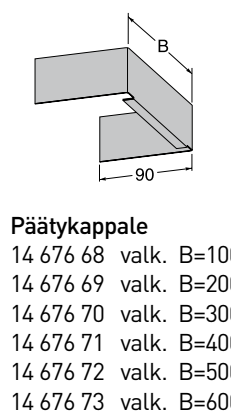

Päätykappale
14 676 68 valk. B=100 mm
14 676 69 valk. B=200 mm
14 676 70 valk. B=300 mm
14 676 71 valk. B=400 mm
14 676 72 valk. B=500 mm
14 676 73 valk. B=600 mm

Päätykannake

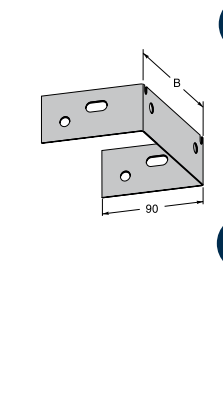

Sinkki 20 µm B mm
14 671 58 100
14 671 61 200
14 671 64 300
14 671 67 400
14 671 70 500
14 671 73 600

Valkoinen B mm
14 676 57 100
14 676 58 200
14 676 59 300
14 676 60 400
14 676 61 500
14 676 65 600

Asennuslevyt

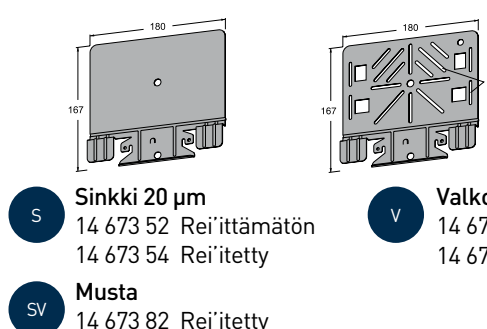

Sinkki 20 µm
14 673 52 Rei'ittämätön
14 673 54 Rei'itetty

Valkoinen
14 676 78 Rei'ittämätön
14 676 79 Rei'itetty

Musta
14 673 82 Rei'itetty

Data-asennuslevyt

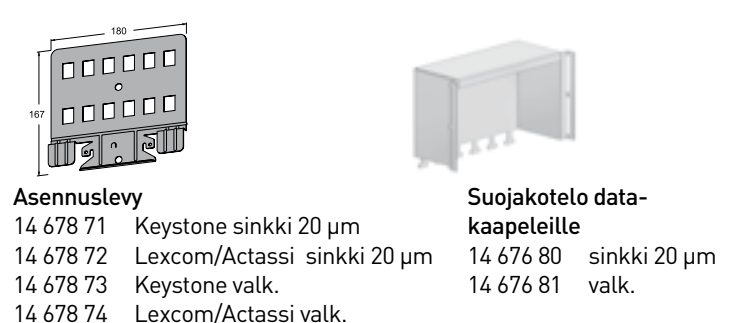

Asennuslevy
14 678 71 Keystone sinkki 20 µm
14 678 72 Lexcom/Actassi sinkki 20 µm
14 678 73 Keystone valk.
14 678 74 Lexcom/Actassi valk.

Suojakotelo data-kaapeleille
14 676 80 sinkki 20 µm
14 676 81 valk.

Valaisinripustuskiskot – sinkitty/valkoinen/musta 75-100 mm

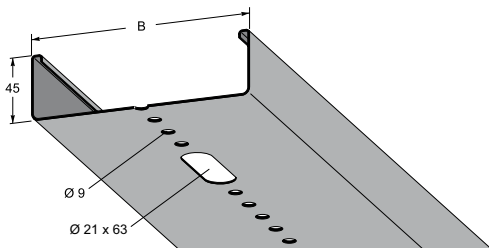

Pituudet:
3 tai 6 metriä
Ainevahvuus: 1 mm

Käyttökohteet:
- Myymälät
- Toimistot
- Teollisuushallit ja varastot
- Muut korkeat tilat

Saatavilla myös ankkariin olosuhteisiin soveltuvalle Z4-pinnoitteella!

Taipuma (mm) kannakevälillä 2 ja 3 m.

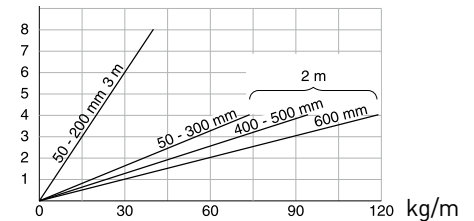

	B=75 mm	L=3000 mm	Sinkki 20 µm	Valkoinen RAL9010	Musta RAL9005
3 m	B=75 mm	L=3000 mm	14 671 04	14 671 06	14 068 74
	B=100 mm	L=3000 mm	14 671 12	14 671 13	14 067 00
6 m	B=75 mm	L=6000 mm	14 675 75	14 675 76	14 067 85
	B=100 mm	L=6000 mm	14 675 77	14 675 78	14 067 84

Kattokannatus kierretangolla – 75 ja 100 mm

Kulmakiinnike

- 14 673 08 Sinkki 55 µm
- 14 673 07 Valkoinen
- 14 671 93 Musta

Kierretangon jousikiinnike

- 14 673 30 Sinkki 10 µm
- 14 673 31 Valkoinen
- 14 671 96 Musta

Reunakiinnike 75 mm

- 14 678 63 Sinkki 20 µm
- 14 678 64 Valkoinen

Reunakiinnike 100 mm

- 14 678 65 Sinkki 20 µm
- 14 678 66 Valkoinen

Kierretanko Sinkki 10 µm

- 14 676 25 L= 2 m
- 14 676 26 L= 3 m

Kierretanko Valkoinen

- 14 673 32 L= 2 m
- 14 673 33 L= 3 m

Kierretanko Musta

- 14 671 97 L= 3 m

Keskikannake 75 mm

- 14 671 56 Sinkki 20 µm

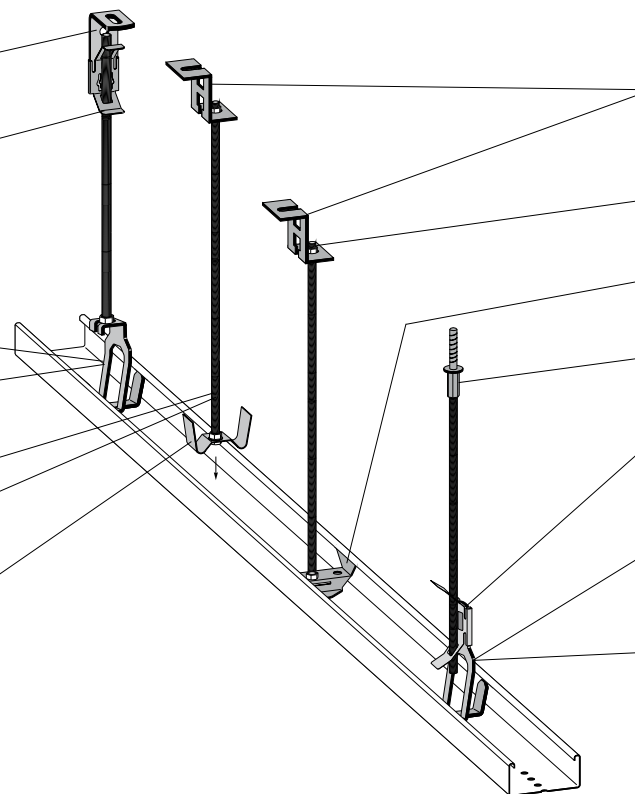

Säädettävä kattokiinnike

- 14 678 67 Sinkki 20 µm
- 14 678 69 Valkoinen
- 14 673 89 Musta

Mutteri M10

- 14 676 28 Sinkki 10 µm

Keskikannake 100 mm

- 14 671 59 Sinkki 20 µm

Kattokiinnike betonikatolle

- 14 678 70 Sinkki 5 µm

Kierretangon jousikiinnike

- 14 673 30 Sinkki 10 µm
- 14 673 31 Valkoinen
- 14 671 96 Musta

Reunakiinnike 75 mm

- 14 675 07 Sinkki 10 µm
- 14 676 18 Valkoinen

Reunakiinnike 100 mm

- 14 675 46 Sinkki 10 µm
- 14 676 19 Valkoinen

Kulmakiinnike

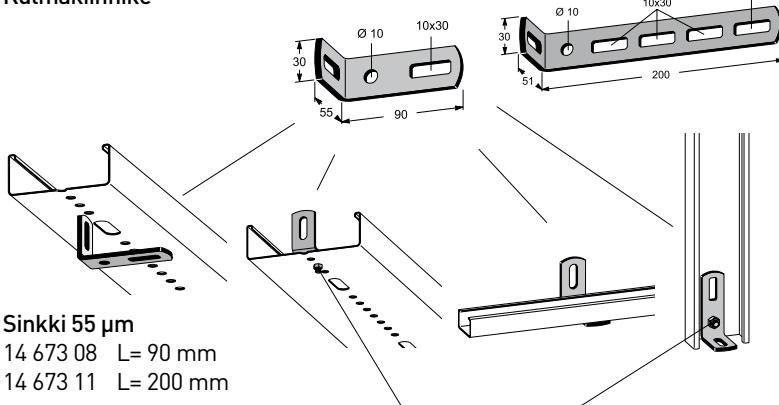

Sinkki 55 µm

- 14 673 08 L= 90 mm
- 14 673 11 L= 200 mm

Valkoinen

- 14 673 07 L= 90 mm
- 14 673 10 L= 200 mm

Musta

- 14 671 93 L= 90 mm

Asennusruuvisarja

- 14 673 41 50 kpl/pakkaus

Seinäkannake

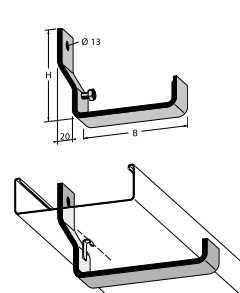

Sinkki 55 µm (40 kg)

- 14 676 05 B=100 mm

Valkoinen (40 kg)

- 14 676 06 B=100 mm

Päätykiinnike

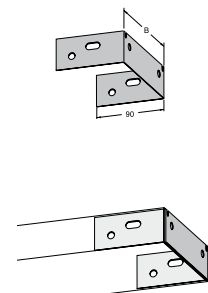

Sinkki 20 µm

- 14 671 54 B=75 mm
- 14 671 58 B=100 mm

Valkoinen

- 14 676 62 B=75 mm
- 14 676 57 B=100 mm

Jatkokappale

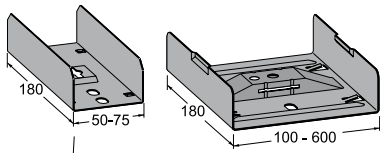

Sinkki 20 µm
14 671 09 B=75 mm
14 671 15 B=100 mm

Vaakanivel

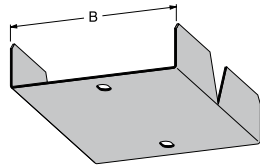

Sinkki 20 µm	Valkoinen	Musta
B=75 mm 14 676 40	14 676 41	14 068 75
B=100 mm 14 676 42	14 676 43	14 068 77

T-lähtö

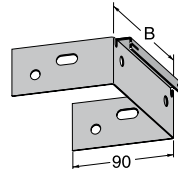

Päätähaka
14 671 57 sinkki B=75 mm
14 671 60 sinkki B=100 mm

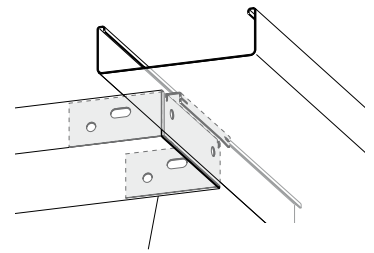

Asennusruuvisarja
14 673 41 50 kpl/pakkaus

L-kappale

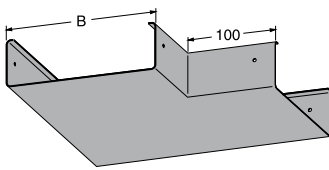

T-kappale

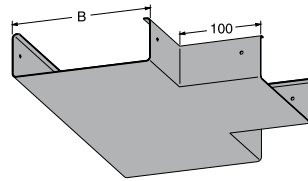

X-kappale

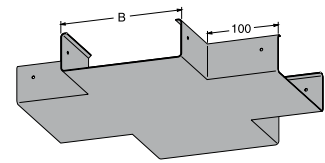

Sinkki 20 µm	Valkoinen	Musta	Sinkki 20 µm	Valkoinen	Musta	Sinkki 20 µm	Valkoinen	Musta
14 676 74	14 676 75	14 068 87	75 mm 14 676 63	14 676 64	14 068 88	75 mm 14 676 76	14 676 77	14 068 89
14 677 13	14 677 14	14 068 92	100 mm 14 677 27	14 677 28	14 068 93	100 mm 14 677 41	14 677 42	14 068 94

Valaisinkiinnikkeet

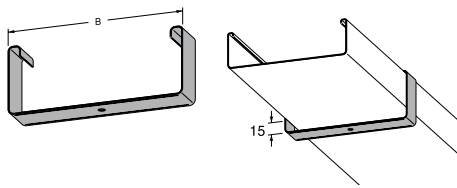

Sinkki 20 µm	Valkoinen	Musta
B=75 mm 14 671 77	14 676 84	14 676 86
B=100 mm 14 676 85	14 676 85	14 676 86

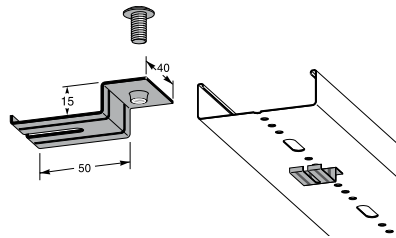

Sinkki 20 µm
14 673 39

Ruuvi valaisimen kiinnitykseen

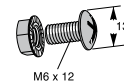

Sinkki 10 µm
14 678 20 20 kpl/pakkaus

Asennuslevyt

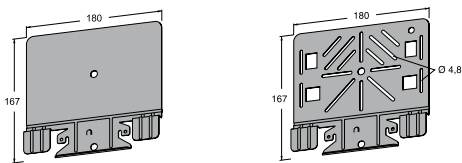

Sinkki 20 µm	Valkoinen	Musta	Rei'ittämätön
14 673 52	14 676 78	-	14 678 71
14 673 54	14 676 79	14 673 82	14 678 72

Data-asennuslevyt

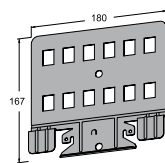

Asennuslevyt	Keystone sinkki 20 µm
14 678 71	14 678 72
14 678 73	14 678 74

Lexcom/Actassi sinkki 20 µm
Lexcom/Actassi valk.

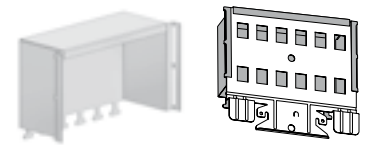

Suojakotelo data-kaapeleille
14 676 80 sinkki 20 µm
14 676 81 valk.

Kattokiinnike kierretangolle



Kattokiinnike betonikatolle
14 678 70 40 kpl/pakkaus

Kattokiinnike kierretangolle
14 678 67 sinkki
14 678 69 valkoinen
14 673 89 musta



Kierretanko M10



Sinkki 10 µm	Valkoinen	Musta
14 676 25 L=2000 mm	14 673 32 L=2000 mm	14 671 97 L=3000 mm
14 676 26 L=3000 mm	14 673 33 L=3000 mm	

Mutteri M10



Sinkki 10 µm
14 676 28

Asennusruuvisarja

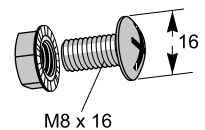

Sinkki 10 µm
14 673 41 50 kpl/pakk.

Lankahyllyt – 2,5 m

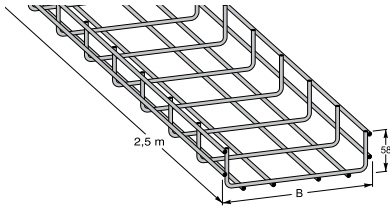

Saatavana myös korkeus 110 mm

Joustava lankahylly – 2,5 m

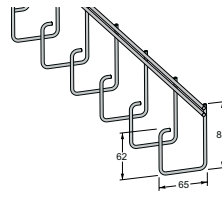

Sinkki 10 µm
14 678 88

Sinkki 55 µm
14 678 89

Lankahyllyt kattoon – 2,5 m

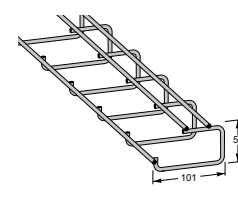

Sinkki 10 µm
14 672 32

Asennetaan yleiskiinnikkeellä.

B	ø mm	Sinkki 10µm	Z4 25 µm	Haponkest. 316L
55	4	14 672 00	14 688 56	14 672 01
75	4	14 672 04	14 688 57	14 672 05
120	5	14 672 08	14 688 62	14 672 09
200	5	14 672 12	14 688 66	14 672 13
300	5	14 672 16	14 688 71	14 672 17
400	6	14 672 20	14 688 77	14 672 21
500	6	14 672 24	14 688 83	14 672 25
600	6	14 672 28	14 688 89	14 672 29

Taipuma (mm) kannakevälillä 1,5 m. Taipuma (mm) kannakevälillä 2 m.

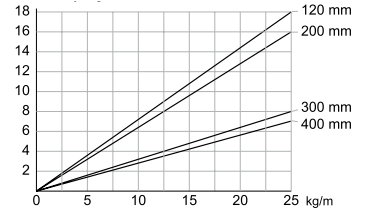
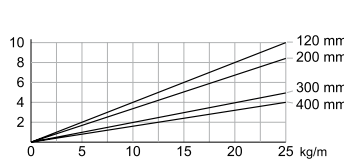

Jatkokappale

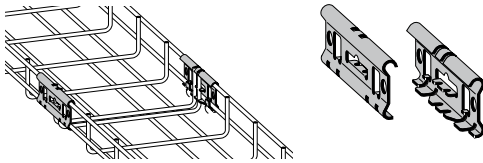

Sinkki 20 µm Z4 Haponkestävä 316L
14 672 34 14 688 92 14 672 33

Yleiskiinnike

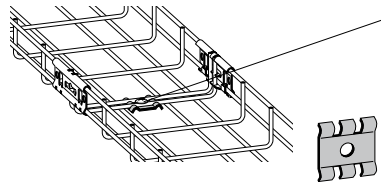

Asennusruuvisarja -
50 kpl/pakk
14 673 41 sinkki 10 µm
14 673 42 sinkki 60 µm
14 675 05 haponkestävä 316L

Yleiskiinnike
14 672 37 sinkki 20 µm
14 688 93 Z4
14 672 36 haponkestävä 316L

Kulman jatkokappale

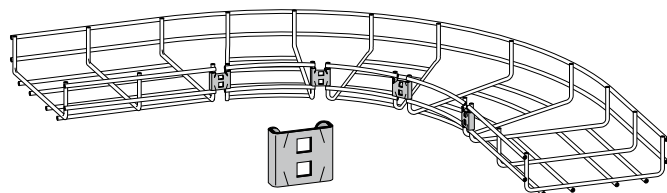

Sinkki 20 µm Haponkestävä 316L
14 672 40 14 672 39

B mm	Poistettavat palat	Kulman jatko MP-732	Säde
75	1 kpl	1 kpl	-
120	2 kpl	2 kpl	90 mm
200	4 kpl	4 kpl	260 mm
300	6 kpl	6 kpl	420 mm
400	8 kpl	8 kpl	580 mm

Seinäkannake – 120-600 leveälle hyllylle

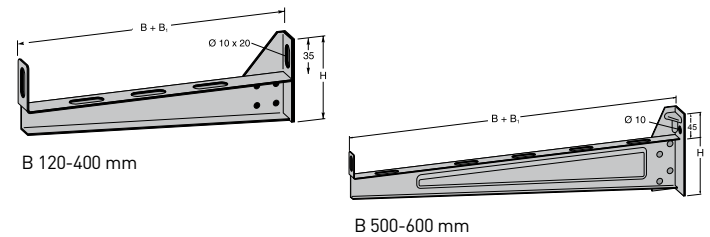

B	B1	Sinkki 20 µm	Sinkki 55 µm	Haponkestävä 316L
120	70	14 672 60	14 672 61	14 672 59
200	40	14 672 63	14 672 64	14 672 62
300	40	14 672 66	14 672 67	14 672 65
400	40	14 672 69	14 672 70	14 672 68
500	50	14 678 82	14 678 84	14 678 80
600	50	14 678 85	14 678 87	14 678 81

Seinäkiinnike – 55-75 leveälle hyllylle

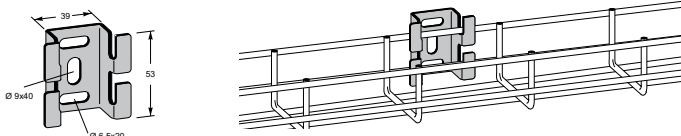

Sinkki 20 µm Sinkki 55 µm Haponkestävä 316L
14 672 43 14 672 44 14 672 42

Kiinnike seinäkannakkeeseen

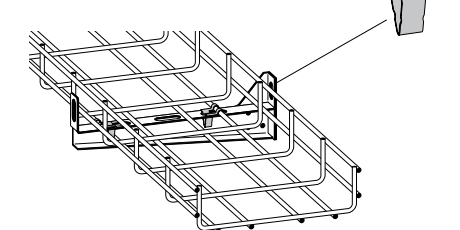

Kiinnike
14 672 41

Seinäkiinnike – 75-120 leveälle hyllylle

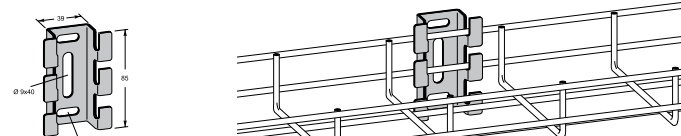

Sinkki 20 µm Sinkki 55 µm Haponkestävä 316L
14 672 46 14 672 47 14 672 45

Tasakattokannake ulkoasennuksiin Z4-lankahyllyille

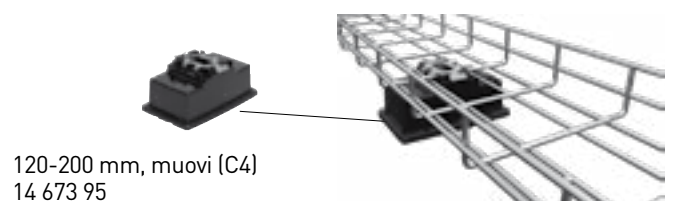

120-200 mm, muovi (C4)
14 673 95

Keskikannatus – leveyksille 55 ja 75 mm

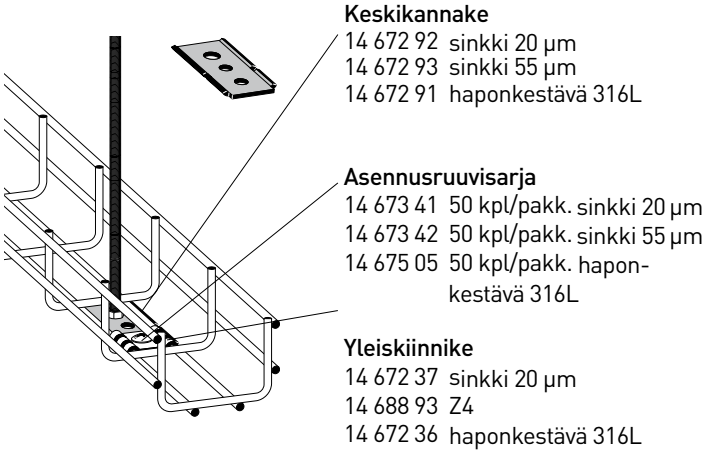

Keskikannatus – leveyksille 120-600 mm

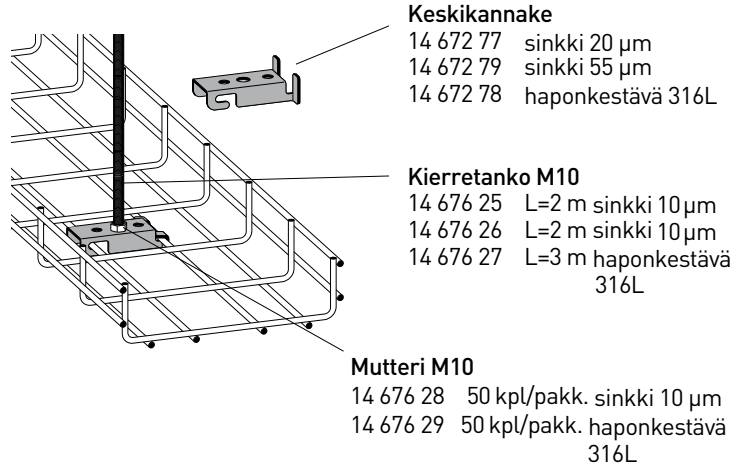

Leveyksillä 300-600 käytettävä keskikannakkeen tukea

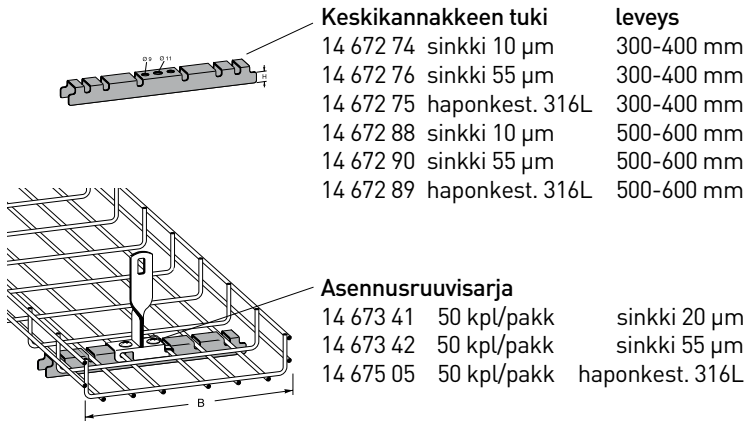

Keskikannatus

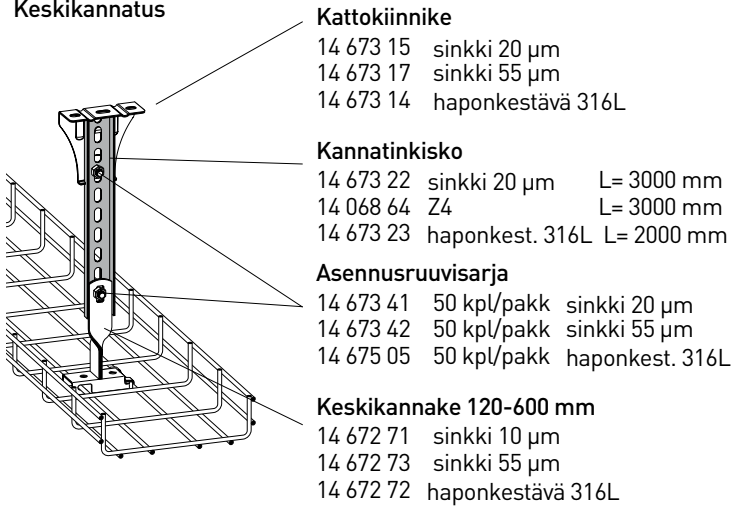

Kierretangon kattokiinnitys

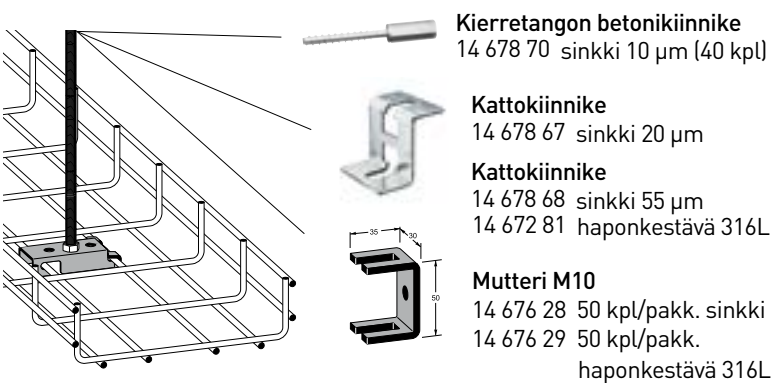

Kulmakiinnike

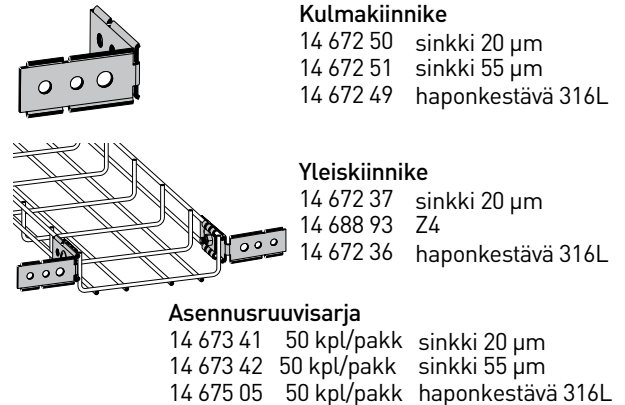

Asennuslevyt

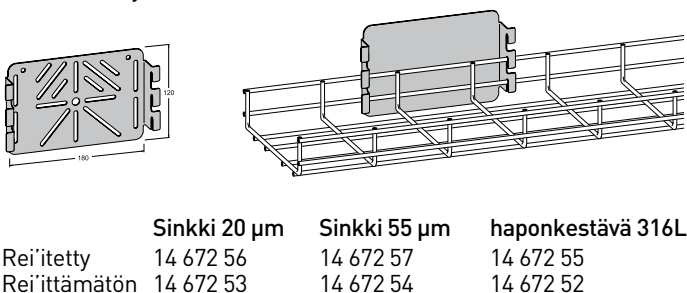

Suojatulppa päätyihin

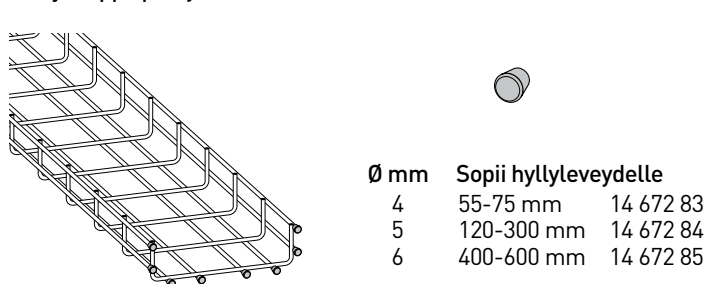

Palonkestävät johtotiet // tikashyllyt ja lankahyllyt R30-R60

Tikashyllyjen maksimikuormitus: 20 kg/m

Lankahyllyjen maksimikuormitus: 10 kg/m

Maksimi kannatusväli: 1,5 m

Tikashyllyjen leveydet: 200-600 mm

Lankahyllyjen leveydet: 55-400 mm

Pystyhyllyjen kiinnitys: seinään 1,0 m välein sekä kiinnitys lattiaan

Kaapeleiden kiinnitys: kaarikiinnikkeillä jokaiseen pienaan, kiinnitysväli on 250 mm

Huom! MP-LS -sarjan tikashyllyjä ei saa käyttää palonkestävänä johtoreittinä!

Tikashyllyjen seinäkannatus, lisätuki katosta

1. Tikashylly
2. Seinäkannake MP-172Z2...MP-176Z2
3. Ruuvisarja MP-937
4. Yleiskiinnike MP-731
5. Kulmakiinnike MP-900
6. Mutteri MP-044
7. Kierretanko MP-927, MP-928
8. Kattokiinnike MP-FZ-920

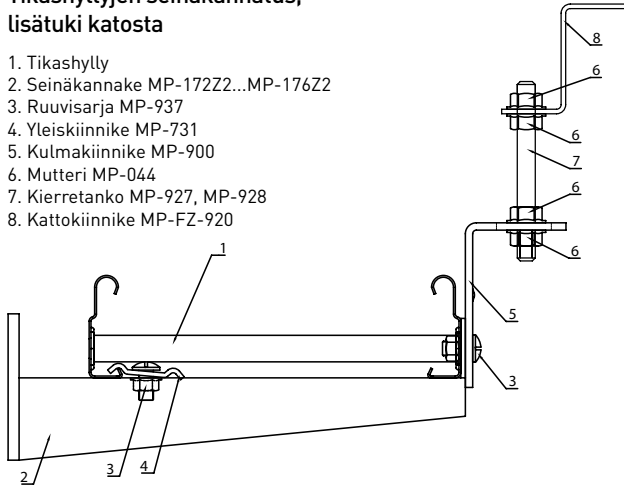

Tikashyllyjen porttikannatus

1. Tikashylly
2. Porttikannake MP-052...MP-056
3. Ruuvisarja MP-937
4. Yleiskiinnike MP-731
5. Mutteri MP-044
6. Kierretanko MP-927, MP-928
7. Kattokiinnike MP-FZ-920

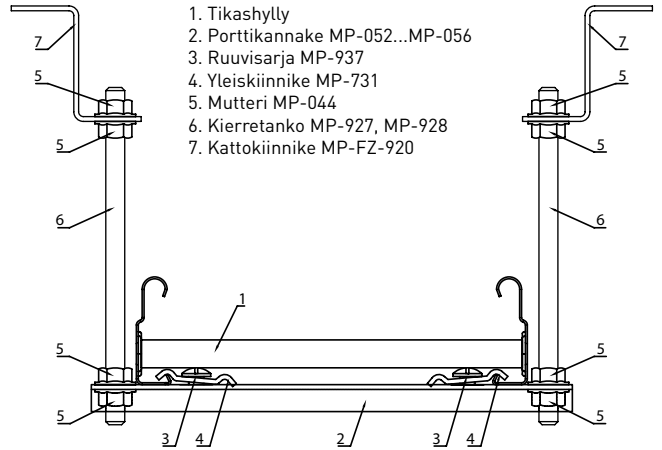

Tikashyllyjen seinäkannatus, lisätuki seinästä

1. Tikashylly
2. Seinäkannake MP-172Z2...MP-176Z2
3. Ruuvisarja MP-937
4. Yleiskiinnike MP-731
5. Kiinnike W-BS
6. Mutteri MP-044
7. Kierretanko MP-927, MP-928

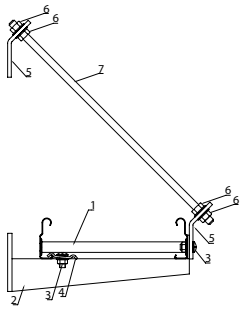

Tikashyllyjen keskikannatus

1. Tikashylly
2. Keskikannake MP-162...MP-166
3. Ruuvisarja MP-937
4. Kattokiinnike MP-904
5. Kannatinkisko MP-910

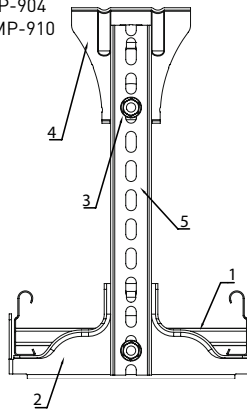

Lankahyllyjen seinäkannatus

1. Lankahylly MP-719...MP-725
2. Seinäkannake MP-172Z2...MP-174Z2
3. Ruuvisarja MP-937
4. Yleiskiinnike MP-731
5. Kulmakiinnike MP-900
6. Mutteri MP-044
7. Kierretanko MP-927, MP-928
8. Kattokiinnike MP-FZ-920

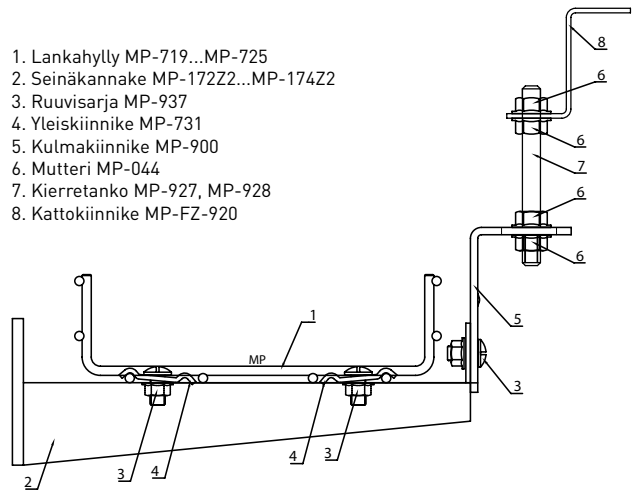

Tikashyllyjen pystyhylly

1. Kulmakiinnike MP-900
2. Ruuvisarja MP-937

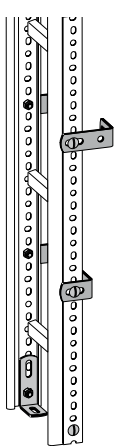

Lankahyllyjen seinäkannatus, lisätuki seinästä

1. Lankahylly MP-719...MP-725
2. Seinäkannake MP-172Z2...MP-174Z2
3. Ruuvisarja MP-937
4. Yleiskiinnike MP-731
5. Kiinnike WB-S
6. Mutteri MP-044
7. Kierretanko MP-927, MP-928

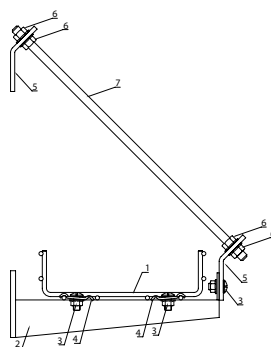

Lankahyllyjen porttikannatus

1. Lankahylly MP-719...MP-725
2. Porttikannake MP-052...MP-054
3. Ruuvisarja MP-937
4. Yleiskiinnike MP-731
5. Mutteri MP-044
6. Kierretanko MP-927, MP-928
7. Kattokiinnike MP-FZ-920

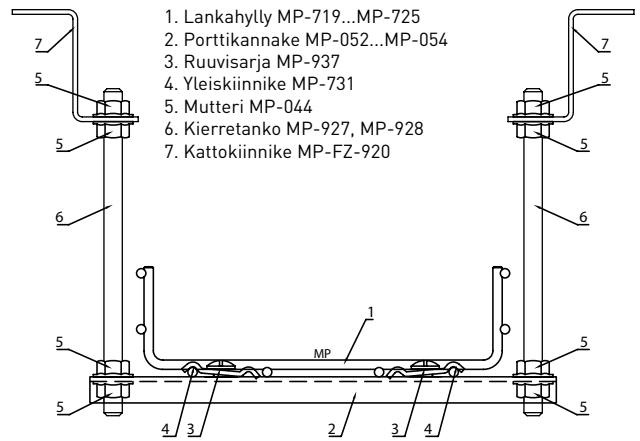

Levyhyllysten ja valaisinripustuskiskojen maksimikuormitus: 10 kg/m

Maksimi kannatusväli: 1,5 m

Levyhyllysten leveydet: 100-400 mm

Valaisinripustuskiskojen leveydet: 75-100 mm

Levyhyllyn seinäkannatus, lisätuki katosta

1. Levyhyllly
2. Seinäkannake MP-172Z2...MP-174Z2
3. Ruuvisarja MP-937
4. Kulmakiinnike MP-900
5. Mutteri MP-044
6. Kierretanko MP-927, MP-928
7. Kattokiinnike MP-FZ-920

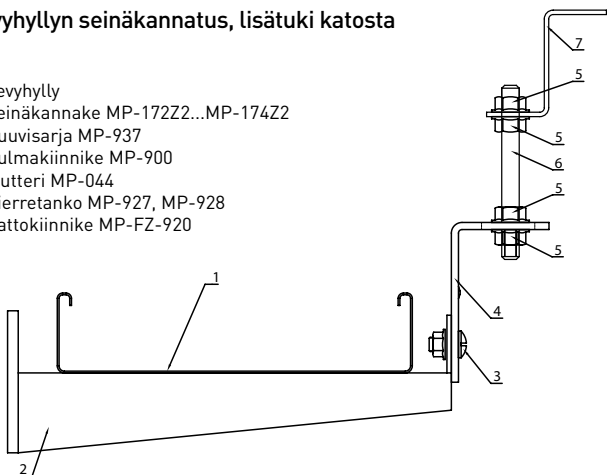

Levyhyllyn porttikannatus

1. Levyhyllly
2. Porttikannake MP-052...MP-056
3. Mutteri MP-044
4. Kierretanko MP-927, MP-928
5. Kattokiinnike MP-FZ-920

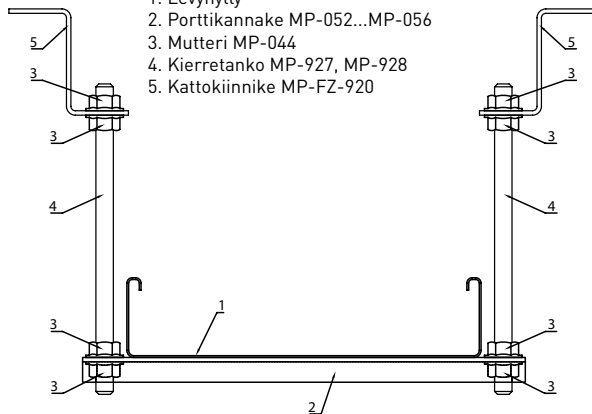

Levyhyllyn seinäkannatus, lisätuki seinästä

1. Levyhyllly
2. Seinäkannake MP-172Z2...MP-174Z2
3. Ruuvisarja MP-937
4. Kiinnike W-BS
5. Mutteri MP-044
6. Kierretanko MP-927, MP-928

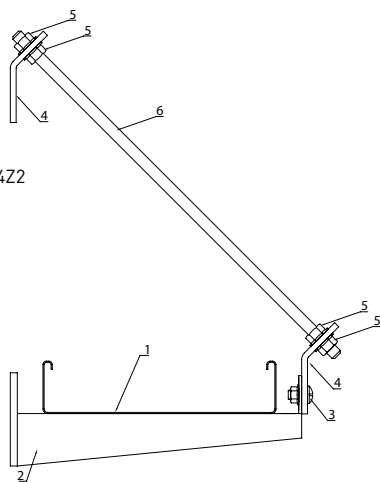





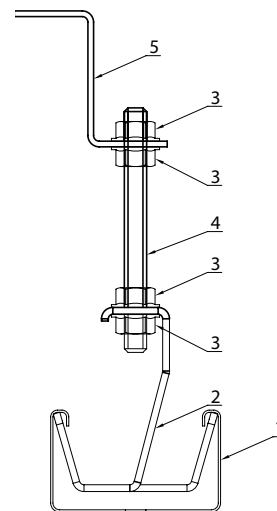





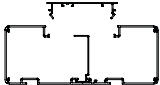

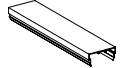

Valaisinripustuskiskon kattokannatus

1. Valaisinripustuskisko MP-311...MP-321
2. Reunakiinnike MP-wFM-515...MP-FM-525
3. Mutteri MP-044
4. Kierretanko MP-927...MP-928
5. Säädettävä kattokiinnike MP-FM-920

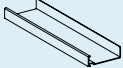

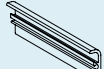
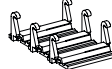

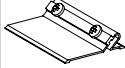







Ductel-johtokanavat

Ductel johtokanavat	KANAVARUNGOT				
	 MP-TB1010 100 x 65 L=3m	 MP-TB1310 135 x 65 L=3m	 MP-TB1710 170 x 65 L=3m	 MP-TB1740 170 x 65 L=3m	 MP-TB2210 220 x 65 L=3m
Runko L=3m	MP-TB1010-1 14 419 30 MP-TB1010-2 14 419 76 MP-TB1010-3 14 419 40	MP-TB1310-1 14 419 32 MP-TB1310-2 14 419 77 MP-TB1310-3 14 419 42	MP-TB1710-1 14 419 34 MP-TB1710-2 14 419 81 MP-TB1710-3 14 419 44	MP-TB1740-1 14 419 35 MP-TB1740-2 14 419 78 MP-TB1740-3 14 419 45	MP-TB2210-1 14 419 36 MP-TB2210-3 14 419 46
 L=3m Kansi 80mm	MP-TB80-1 14 207 31 MP-TB80-2 14 419 74 MP-TB80-3 14 207 32				MP-TB80-1 14 207 31 MP-TB80-3 14 207 32
 L=3m Kansi 45mm	-	-	-	MP-TB45-1 14 419 38 MP-TB45-2 14 419 75 MP-TB45-3 14 419 48	-
 Kulma	MP-TBC100-1 14 419 60 MP-TBC100-2 14 419 90 MP-TBC100-3 14 419 65	MP-TBC135-1 14 419 61 MP-TBC135-2 14 419 91 MP-TBC135-3 14 419 66	MP-TBC170-1 14 419 62 MP-TBC170-2 14 419 92 MP-TBC170-3 14 419 67		MP-TBC220-1 14 419 63 MP-TBC220-3 14 419 68
 Läpivienti- kaulus	MP-TBO100-3 14 207 40	MP-TBO135-3 14 207 41	MP-TBO170-3 14 207 42		MP-TBO220-3 14 207 43
 Liitäntä- kaulus	MP-TBL10-1 14 419 70 MP-TBL10-2 14 206 01 MP-TBL10-3 14 207 35	MP-TBL13-1 14 419 71 MP-TBL13-2 14 206 02 MP-TBL13-3 14 207 36	MP-TBL17-1 14 419 72 MP-TBL17-2 14 206 03 MP-TBL17-3 14 207 37		MP-TBL22-1 14 419 73 MP-TBL22-3 14 207 38
 Päätylevy	MP-TBP100-1 14 419 50 MP-TBP100-2 14 206 18 MP-TBP100-3 14 419 55	MP-TBP135-1 14 419 51 MP-TBP135-2 14 206 19 MP-TBP135-3 14 419 56	MP-TBP170-1 14 419 52 MP-TBP170-2 14 206 24 MP-TBP170-3 14 419 57		MP-TBP220-1 14 419 53 MP-TBP220-3 14 419 58
 L=1m Väliseinä	MP-TDH1 14 148 00			-	MP-TDH1 14 148 00
 Seinäkannake	-	MP-TBE 25 14 206 31	MP-TBE 50 14 206 32	MP-TBE 75 14 206 33	MP-TBE 100 14 206 34 MP-TBE 125 14 206 35
 L=3m Peitesäle	-	1 x MP-TBE 20-1 14 206 30 1 x MP-TBE 20-3 14 207 30	2 x MP-TBE 20-1 14 206 30 2 x MP-TBE 20-3 14 207 30	3 x MP-TBE 20-1 14 206 30 3 x MP-TBE 20-3 14 207 30	4 x MP-TBE 20-1 14 206 30 4 x MP-TBE 20-3 14 207 30 5 x MP-TBE 20-1 14 206 30 5 x MP-TBE 20-3 14 207 30
 Peitesäleen kiinnike	-	1/3 MP-TBE3 14 206 37	2/3 MP-TBE3 14 206 37	1 MP-TBE3 14 206 37	1 1/3 MP-TBE3 14 206 37 1,2/3 MP-TBE 14 206 37
 Säätöpala	-	MP-TBE1 14 206 36			
 Jatkokappale	MP-TBJ1 14 419 24				

Tarvittaessa: MP-TBJ10 peitesäleen jatkos 14 067 88. MP-TBF1 71x71 kojerasia 14 206 40. MP-TBF2 71x142 kojerasia 14 206 41.
MP-TBK1 nippusidepidike rungon uraan 14 206 48.

MP-Pistorasiapylväät

<p>V = valkoinen RAL 9010 SV = musta RAL 9005 G = harmaa RAL 7012</p>	 MP-U521V 14 067 90	 MP-U521SV 14 068 67	 MP-U522V 14 067 91	 MP-U621V 14 067 92	 MP-U621SV 14 068 68	 MP-U721V 14 067 93
 Neliskulmainen jalka 8 kg  Raskas sisustus- jalka 12 kg  Kolmiojalka seinän viereen 6,5 kg	MP-U040V 14 685 89 MP-U040G 14 685 88	MP-U040SV 14 068 69	MP-U040V 14 685 89 MP-U040G 14 685 88 MP-U038V 14 685 61 MP-U038G 14 685 60 MP-U041V 14 068 47 MP-U041G 14 068 46		MP-U040SV 14 068 69	MP-U040V 14 685 89 MP-U040G 14 685 88
MP-U038V 14 685 61 MP-U038G 14 685 60	MP-U038SV 14 672 99	MP-U038SV 14 672 99			MP-U038V 14 685 61 MP-U038G 14 685 60	
MP-U041V 14 068 47 MP-U041G 14 068 46	MP-U041SV 14 068 70	MP-U041SV 14 068 70			MP-U041V 14 068 47 MP-U041G 14 068 46	
 Kattoläpivienti suojaputkelle	MP-U073V 14 685 80					
 Levyhytlykiinnike suojaputkelle	MP-U079V 14 685 87					

Tarvittaessa: Flex-profiilin seinäkiinnitykseen MP-U010V (14 685 46)

MP bolagen Oy
info@mpbolagen.fi
tilaukset@mpbolagen.fi
Puh. +358 40 826 2799

mpbolagen.fi

in f @

MPbolagen